

Inspiron 15



3000 Series

Manual de serviço

Modelo do computador: Inspiron 15–3541/
Inspiron 15–3542/Inspiron 15–3543
Modelo normativo: P40F
Tipo normativo: P40F001/P40F002



Notas, avisos e advertências

-  **NOTA:** uma NOTA indica informações importantes que ajudam você a usar melhor os recursos do computador.
 -  **CUIDADO:** Um AVISO indica possíveis danos ao hardware ou perda de dados e ensina como evitar o problema.
 -  **ATENÇÃO:** uma ADVERTÊNCIA indica um potencial de danos à propriedade, risco de lesões corporais ou mesmo risco de vida.
-

Copyright © 2014 Dell Inc. Todos os direitos reservados. Esse produto é protegido por leis de direitos autorais e de propriedade intelectual dos EUA e internacionais. Dell™ e o logotipo Dell são marcas comerciais da Dell Inc. nos Estados Unidos e/ou em outras jurisdições. Todas as outras marcas e os nomes aqui mencionados podem ser marcas comerciais de suas respectivas empresas.

Índice

Antes de trabalhar na parte interna do computador.....	10
Antes de começar	10
Instruções de segurança.....	10
Ferramentas recomendadas.....	12
Após trabalhar na parte interna do computador.....	13
Como remover a bateria.....	14
Procedimento.....	14
Como recolocar a bateria.....	16
Procedimento.....	16
Como remover a tampa da base.....	17
Pré-requisitos.....	17
Procedimento.....	17
Como recolocar a tampa da base.....	19
Procedimento.....	19
Pós-requisitos.....	19
Como remover a unidade óptica.....	20
Pré-requisitos.....	20
Procedimento.....	20
Como recolocar a unidade ótica.....	22
Procedimento.....	22
Pós-requisitos.....	22

Como remover o disco rígido.....	23
Pré-requisitos.....	23
Procedimento.....	23
Como recolocar a unidade de disco rígido.....	25
Procedimento.....	25
Pós-requisitos.....	25
Como remover o módulo de memória.....	26
Pré-requisitos.....	26
Procedimento.....	26
Como instalar o módulo de memória.....	28
Procedimento.....	28
Pós-requisitos.....	29
Como remover a placa sem fio.....	30
Pré-requisitos.....	30
Procedimento.....	30
Como recolocar a placa sem fio.....	32
Procedimento.....	32
Pós-requisitos.....	32
Como remover o teclado.....	33
Pré-requisitos.....	33
Procedimento.....	33
Como recolocar o teclado.....	36
Procedimento.....	36
Como dobrar os cabos do teclado.....	36
Pós-requisitos.....	40

Como remover o apoio para as mãos.....	41
Pré-requisitos.....	41
Procedimento.....	41
Como recolocar o apoio para as mãos.....	45
Procedimento.....	45
Pós-requisitos.....	45
Como remover o módulo do botão liga/desliga.....	47
Pré-requisitos.....	47
Procedimento.....	47
Como recolocar o módulo do botão liga/desliga.....	49
Procedimento.....	49
Pós-requisitos.....	49
Como remover o touchpad.....	50
Pré-requisitos.....	50
Procedimento.....	50
Como recolocar o touchpad.....	53
Procedimento.....	53
Pós-requisitos.....	53
Como remover a placa do conector da bateria.....	54
Pré-requisitos.....	54
Procedimento.....	54
Como recolocar a placa do conector da bateria.....	56
Procedimento.....	56
Pós-requisitos.....	56

Como remover a placa de E/S.....	57
Pré-requisitos.....	57
Procedimento.....	57
Como recolocar a placa de E/S.....	59
Procedimento.....	59
Pós-requisitos.....	59
Como remover a placa do conector da unidade óptica....	60
Pré-requisitos.....	60
Procedimento.....	60
Como recolocar a placa do conector da unidade óptica	
63	
Procedimento.....	63
Pós-requisitos.....	63
Como remover a bateria de célula tipo moeda.....	64
Pré-requisitos.....	64
Procedimento.....	64
Como recolocar a bateria de célula tipo moeda.....	66
Procedimento.....	66
Pós-requisitos.....	66
Como remover a porta do adaptador de alimentação.....	67
Pré-requisitos.....	67
Procedimento.....	67
Como recolocar a porta do adaptador de alimentação....	69
Procedimento.....	69
Pós-requisitos.....	69

Como remover os alto-falantes.....	70
Pré-requisitos.....	70
Procedimento.....	70
Como recolocar os alto-falantes.....	72
Procedimento.....	72
Pós-requisitos.....	72
Como remover a placa de sistema.....	73
Pré-requisitos.....	73
Procedimento.....	74
Como recolocar a placa de sistema.....	77
Procedimento.....	77
Pós-requisitos.....	78
Como remover o conjunto dissipador de calor.....	79
Pré-requisitos.....	79
Procedimento.....	80
Como recolocar o conjunto do dissipador de calor.....	81
Procedimento.....	81
Pós-requisitos.....	81
Como remover o conjunto da tela.....	83
Pré-requisitos.....	83
Procedimento.....	83
Como recolocar o conjunto da tela.....	87
Procedimento.....	87
Pós-requisitos.....	87

Como remover a tampa frontal da tela.....	89
Pré-requisitos.....	89
Procedimento.....	89
Como recolocar o painel frontal da tela.....	91
Procedimento.....	91
Pós-requisitos.....	91
Como remover o painel da tela.....	92
Pré-requisitos.....	92
Procedimento.....	92
Como recolocar o painel da tela.....	95
Procedimento.....	95
Pós-requisitos.....	95
Como remover as dobradiças do monitor.....	97
Pré-requisitos.....	97
Procedimento.....	97
Como recolocar as dobradiças do monitor.....	99
Procedimento.....	99
Pós-requisitos.....	99
Como remover a câmera.....	100
Pré-requisitos.....	100
Procedimento.....	100
Como recolocar a câmera.....	102
Procedimento.....	102
Pós-requisitos.....	102
Como atualizar o BIOS.....	103

Como obter ajuda e Como entrar em contato com a Dell.....	104
Recursos de auto-ajuda.....	104
Como entrar em contato com a Dell.....	105

Antes de trabalhar na parte interna do computador





CUIDADO: Para evitar danos aos componentes e placas, segure-os pelas bordas e evite tocar nos pinos e contatos.











NOTA: As imagens neste documento podem diferir do seu computador, dependendo da configuração que você encomendou.

Antes de começar

- 1 Salve e feche todos os arquivos abertos e saia de todos os programas abertos.
- 2 Desligue o computador.
 - Windows 8.1: na tela **Iniciar**, clique ou toque no ícone de energia  → **desligar**.
 - Windows 7: clique ou toque em **Iniciar** → **Desligar**.
-  **NOTA:** Se estiver usando um sistema operacional diferente, consulte a documentação de seu sistema operacional para obter instruções de desligamento.
- 3 Desconecte o computador e todos os dispositivos conectados de suas tomadas elétricas.
- 4 Desconecte todos os cabos como cabos telefônicos, cabos de rede e assim por diante, do computador.
- 5 Desconecte todos os dispositivos conectados e periféricos do computador, como teclado, mouse, monitor, e assim por diante.
- 6 Remova qualquer placa de mídia e de disco óptico do computador, se aplicável.

Instruções de segurança

Use as diretrizes de segurança a seguir para proteger o computador contra possíveis danos e garantir sua segurança pessoal.

-  **ATENÇÃO:** Antes de trabalhar na parte interna do computador, leia as informações de segurança fornecidas com o computador. Para obter informações adicionais sobre as melhores práticas de segurança, consulte a página inicial sobre conformidade normativa em dell.com/regulatory_compliance.
-  **ATENÇÃO:** Desconecte todas as fontes de energia antes de abrir a tampa ou os painéis do computador. Depois de terminar de trabalhar na parte interna do computador, recoloque todas as tampas, painéis e parafusos antes de conectar o computador à fonte de alimentação.
-  **CUIDADO:** Para evitar danos ao computador, certifique-se de que a superfície de trabalho seja plana e esteja limpa.
-  **CUIDADO:** Para evitar danos aos componentes e placas, segure-os pelas bordas e evite tocar nos pinos e contatos.
-  **CUIDADO:** Você deve somente resolver problemas ou efetuar reparos simples conforme autorizado ou direcionado pela equipe de assistência técnica da Dell. Os danos provocados por serviços não autorizados pela Dell não serão cobertos pela garantia. Consulte as instruções de segurança fornecidas com o produto ou em dell.com/regulatory_compliance.
-  **CUIDADO:** Antes de tocar em qualquer componente na parte interna do computador, elimine a eletricidade estática de seu corpo tocando em uma superfície metálica sem pintura, como o metal da parte de trás do computador. No decorrer do trabalho, toque periodicamente em uma superfície metálica sem pintura para dissipar a eletricidade estática, a qual pode danificar os componentes internos.
-  **CUIDADO:** Ao desconectar um cabo, puxe-o pelo conector ou pela respectiva aba de puxar, e nunca pelo próprio cabo. Alguns cabos têm conectores com presilhas ou parafusos de orelha que você precisará soltar antes de desconectar o cabo. Ao desconectar os cabos, mantenha-os alinhados para evitar entortar os pinos. Ao conectar cabos, certifique-se de que as portas e conectores estão corretamente orientados e alinhados.
-  **CUIDADO:** Para desconectar um cabo de rede, primeiro desconecte-o do computador e, em seguida, desconecte-o do dispositivo de rede.
-  **CUIDADO:** Pressione e ejeete os cartões instalados no leitor de cartão de mídia.

Ferramentas recomendadas

Os procedimentos descritos neste documento podem exigir as seguintes ferramentas:

- Chave de fenda Phillips
- Haste plástica

Após trabalhar na parte interna do computador



CUIDADO: Deixar parafusos soltos na parte interna do computador pode danificar gravemente o computador.

- 1 Recoloque todos os parafusos e certifique-se de que nenhum foi esquecido dentro do computador.
- 2 Conecte todos os dispositivos externos, periféricos e cabos que removeu antes de trabalhar no computador.
- 3 Recoloque todas as placas de mídia, e quaisquer outras peças que tiver removido antes de trabalhar no computador.
- 4 Conecte o computador e todos os dispositivos conectados às suas tomadas elétricas.
- 5 Ligue o computador.

Como remover a bateria

⚠ ATENÇÃO: Antes de trabalhar na parte interna do computador, leia as informações de segurança fornecidas com seu computador e siga as etapas descritas em [Antes de trabalhar na parte interna do computador](#). Depois de trabalhar na parte interna do computador, siga as instruções descritas em [Após trabalhar na parte interna do computador](#). Para obter mais informações sobre as melhores práticas de segurança, consulte a página inicial de conformidade normativa em dell.com/regulatory_compliance (em Inglês).

Procedimento

- 1 Feche o monitor e vire a parte inferior do computador para cima.
- 2 Deslize as travas de liberação da bateria para a posição destravada.

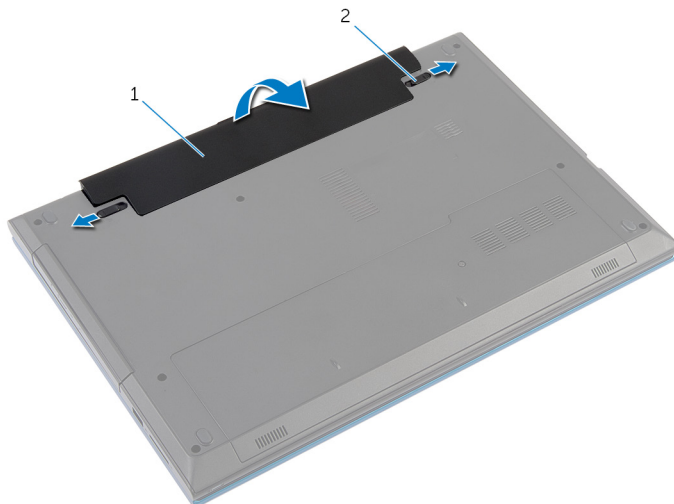

1 bateria

2 travas de liberação da
bateria (2)

- 3 Com as pontas dos dedos, levante a bateria em ângulo e remova a bateria da base do computador.
- 4 Vire o computador e abra o monitor até o máximo possível.

- 5 Depois de desligar o computador da tomada, pressione o botão liga/desliga e o mantenha pressionado por cerca de 5 segundos para aterrar a placa de sistema.

Como recolocar a bateria



ATENÇÃO: Antes de trabalhar na parte interna do computador, leia as informações de segurança fornecidas com seu computador e siga as etapas descritas em [Antes de trabalhar na parte interna do computador](#). Depois de trabalhar na parte interna do computador, siga as instruções descritas em [Após trabalhar na parte interna do computador](#). Para obter mais informações sobre as melhores práticas de segurança, consulte a página inicial de conformidade normativa em dell.com/regulatory_compliance (em Inglês).

Procedimento

- 1 Deslize as abas da bateria nos slots do compartimento da bateria e encaixe a bateria no lugar.



NOTA: Certifique-se de que as travas de libertação da bateria estejam presas.

- 2 Vire o computador e abra o monitor até o máximo possível.

Como remover a tampa da base



ATENÇÃO: Antes de trabalhar na parte interna do computador, leia as informações de segurança fornecidas com seu computador e siga as etapas descritas em [Antes de trabalhar na parte interna do computador](#). Depois de trabalhar na parte interna do computador, siga as instruções descritas em [Após trabalhar na parte interna do computador](#). Para obter mais informações sobre as melhores práticas de segurança, consulte a página inicial de conformidade normativa em dell.com/regulatory_compliance (em Inglês).

Pré-requisitos

Remova a [bateria](#).

Procedimento

- 1 Remova o parafuso que prende a tampa da base à base do computador.
- 2 Deslize a tampa da base para liberar as abas na tampa da base dos slots na base do computador.

3 Levante e retire a tampa da base do computador.

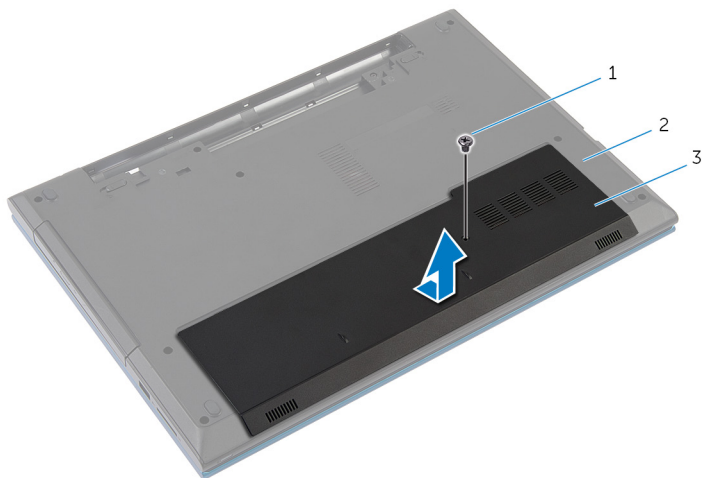

1 parafuso

2 base do computador

3 tampa da base

Como recolocar a tampa da base

 **ATENÇÃO:** Antes de trabalhar na parte interna do computador, leia as informações de segurança fornecidas com seu computador e siga as etapas descritas em [Antes de trabalhar na parte interna do computador](#). Depois de trabalhar na parte interna do computador, siga as instruções descritas em [Após trabalhar na parte interna do computador](#). Para obter mais informações sobre as melhores práticas de segurança, consulte a página inicial de conformidade normativa em dell.com/regulatory_compliance (em Inglês).

Procedimento

- 1 Deslize as abas da tampa da base nas aberturas da base do computador e encaixe a base da tampa no lugar.
- 2 Recoloque o parafuso que prende a tampa da base do computador.

Pós-requisitos

Recoloque a [bateria](#).

Como remover a unidade óptica

 **ATENÇÃO:** Antes de trabalhar na parte interna do computador, leia as informações de segurança fornecidas com seu computador e siga as etapas descritas em [Antes de trabalhar na parte interna do computador](#). Depois de trabalhar na parte interna do computador, siga as instruções descritas em [Após trabalhar na parte interna do computador](#). Para obter mais informações sobre as melhores práticas de segurança, consulte a página inicial de conformidade normativa em dell.com/regulatory_compliance (em Inglês).

Pré-requisitos

Remova a [bateria](#).

Procedimento

- 1 Remova o parafuso que prende o conjunto da unidade ótica à base do computador.

- 2** Com as pontas dos dedos, deslize o conjunto da unidade ótica para fora do respectivo compartimento.

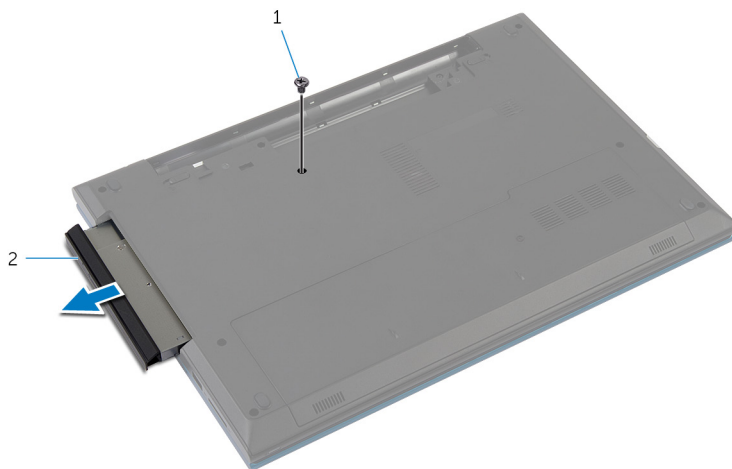

1 parafuso

2 conjunto da unidade ótica

- 3** Coloque o parafuso que prende o suporte da unidade ótica no conjunto da unidade ótica.
- 4** Remova o suporte da unidade ótica do conjunto da unidade ótica.
- 5** Puxe cuidadosamente a tampa frontal da unidade ótica e remova-a da unidade ótica.

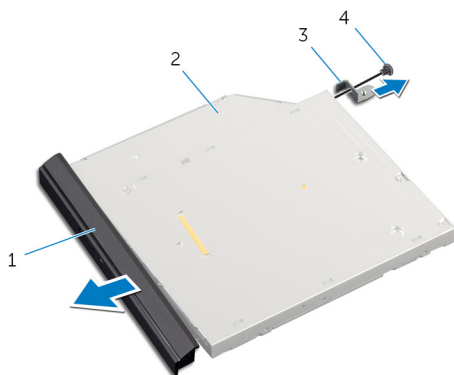

1 tampa frontal da unidade ótica

2 unidade ótica

3 suporte da unidade ótica

4 parafuso

Como recolocar a unidade ótica

 **ATENÇÃO:** Antes de trabalhar na parte interna do computador, leia as informações de segurança fornecidas com seu computador e siga as etapas descritas em [Antes de trabalhar na parte interna do computador](#). Depois de trabalhar na parte interna do computador, siga as instruções descritas em [Após trabalhar na parte interna do computador](#). Para obter mais informações sobre as melhores práticas de segurança, consulte a página inicial de conformidade normativa em dell.com/regulatory_compliance (em Inglês).



Procedimento

- 1 Alinhe as abas da tampa frontal da unidade ótica aos slots e encaixe a tampa frontal.
- 2 Alinhe os orifícios dos parafusos do suporte da unidade ótica com os orifícios correspondentes no conjunto da unidade ótica.
- 3 Coloque o parafuso que prende o suporte da unidade ótica ao conjunto da unidade ótica.
- 4 Deslize o conjunto da unidade ótica para dentro do respectivo compartimento e alinhe o orifício de parafuso no suporte da unidade ótica com o orifício de parafuso na base do computador.
- 5 Recoloque o parafuso que prende o conjunto da unidade ótica à base do computador.

Pós-requisitos

Recoloque a [bateria](#).

Como remover o disco rígido

-  **ATENÇÃO:** Antes de trabalhar na parte interna do computador, leia as informações de segurança fornecidas com seu computador e siga as etapas descritas em [Antes de trabalhar na parte interna do computador](#). Depois de trabalhar na parte interna do computador, siga as instruções descritas em [Após trabalhar na parte interna do computador](#). Para obter mais informações sobre as melhores práticas de segurança, consulte a página inicial de conformidade normativa em dell.com/regulatory_compliance (em Inglês).
-  **CUIDADO:** As unidades de disco rígido são frágeis. Tenha cuidado ao manusear a unidade de disco rígido.
-  **CUIDADO:** Para evitar a perda de dados, não remova o disco rígido quando o computador estiver no estado de suspensão ou ligado.



Pré-requisitos

- 1 Remova a [bateria](#).
- 2 Remova a [tampa da base](#).

Procedimento

- 1 Remova o parafuso que prende o conjunto do disco rígido à base do computador.
- 2 Usando a aba de puxar, deslize o conjunto do disco rígido para desconectá-lo do conector na placa de sistema.

Como recolocar a unidade de disco rígido

-  **ATENÇÃO:** Antes de trabalhar na parte interna do computador, leia as informações de segurança fornecidas com seu computador e siga as etapas descritas em [Antes de trabalhar na parte interna do computador](#). Depois de trabalhar na parte interna do computador, siga as instruções descritas em [Após trabalhar na parte interna do computador](#). Para obter mais informações sobre as melhores práticas de segurança, consulte a página inicial de conformidade normativa em dell.com/regulatory_compliance (em Inglês).
-  **CUIDADO:** As unidades de disco rígido são frágeis. Tenha cuidado ao manusear a unidade de disco rígido.

Procedimento

- 1 Fixe a folha Mylar no disco rígido.
- 2 Alinhe os orifícios dos parafusos no suporte do disco rígido com os orifícios dos parafusos no disco rígido.
- 3 Recoloque os parafusos que prendem o suporte do disco rígido ao disco rígido.
- 4 Coloque o conjunto do disco rígido na base do computador.
- 5 Deslize o conjunto do disco rígido para prender o conector do disco rígido com o conector da placa de sistema.
- 6 Recoloque o parafuso que prende o conjunto do disco rígido à base do computador.

Pós-requisitos

- 1 Recoloque a [tampa da base](#).
- 2 Recoloque a [bateria](#).

Como remover o módulo de memória



ATENÇÃO: Antes de trabalhar na parte interna do computador, leia as informações de segurança fornecidas com seu computador e siga as etapas descritas em [Antes de trabalhar na parte interna do computador](#). Depois de trabalhar na parte interna do computador, siga as instruções descritas em [Após trabalhar na parte interna do computador](#). Para obter mais informações sobre as melhores práticas de segurança, consulte a página inicial de conformidade normativa em dell.com/regulatory_compliance (em Inglês).

Pré-requisitos

- 1 Remova a [bateria](#).
- 2 Remova a [tampa da base](#).

Procedimento

- 1 Usando as pontas dos dedos, afaste cuidadosamente os cliques de fixação em cada extremidade do slot do módulo de memória até que o módulo de memória se solte.

2 Deslize e remova o módulo de memória do slot módulo-memória.

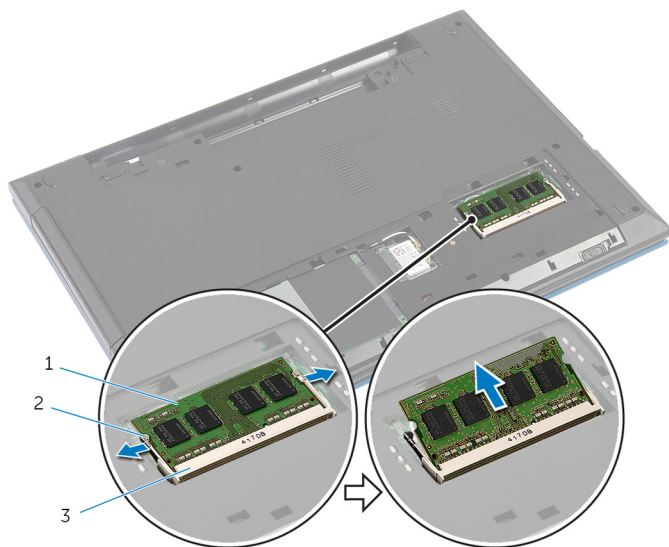

- 1 módulo de memória
- 3 slot módulo-memória

- 2 cliques de segurança (2)

Como instalar o módulo de memória



ATENÇÃO: Antes de trabalhar na parte interna do computador, leia as informações de segurança fornecidas com seu computador e siga as etapas descritas em [Antes de trabalhar na parte interna do computador](#). Depois de trabalhar na parte interna do computador, siga as instruções descritas em [Após trabalhar na parte interna do computador](#). Para obter mais informações sobre as melhores práticas de segurança, consulte a página inicial de conformidade normativa em dell.com/regulatory_compliance (em Inglês).

Procedimento

- 1 Alinhe o entalhe do módulo de memória com a aba do slot módulo-memória.

- 2 Deslize em ângulo o módulo de memória com firmeza no conector e pressione-o até ouvir um clique de encaixe.

 **NOTA:** Se não ouvir o clique, remova o módulo de memória e reinstale-o.

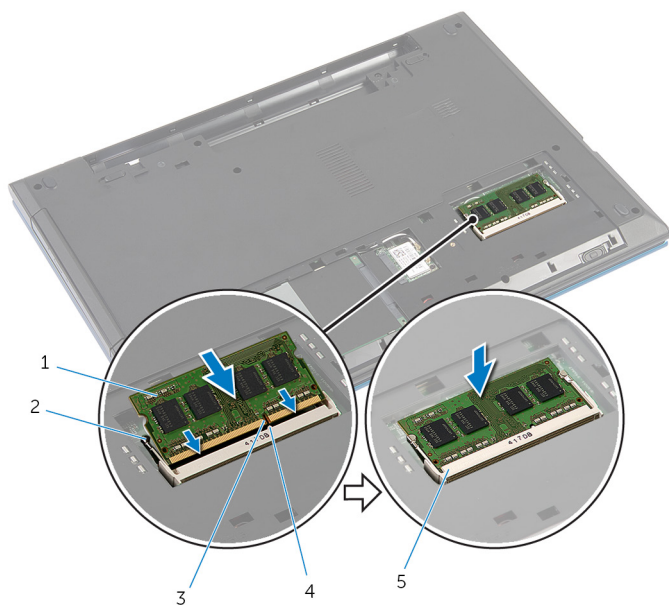

1 módulo de memória

3 entalhe

5 slot módulo-memória

2 cliques de segurança (2)

4 aba

Pós-requisitos

- 1 Recoloque a [tampa da base](#).
- 2 Recoloque a [bateria](#).

Como remover a placa sem fio



ATENÇÃO: Antes de trabalhar na parte interna do computador, leia as informações de segurança fornecidas com seu computador e siga as etapas descritas em [Antes de trabalhar na parte interna do computador](#). Depois de trabalhar na parte interna do computador, siga as instruções descritas em [Após trabalhar na parte interna do computador](#). Para obter mais informações sobre as melhores práticas de segurança, consulte a página inicial de conformidade normativa em dell.com/regulatory_compliance (em Inglês).

Pré-requisitos

- 1 Remova a [bateria](#).
- 2 Remova a [tampa da base](#).

Procedimento

- 1 Desconecte os cabos da antena da placa sem fio.
- 2 Remova o parafuso que prende a placa sem fio na base do computador.

3 Deslize e remova a placa sem fio do respectivo slot.

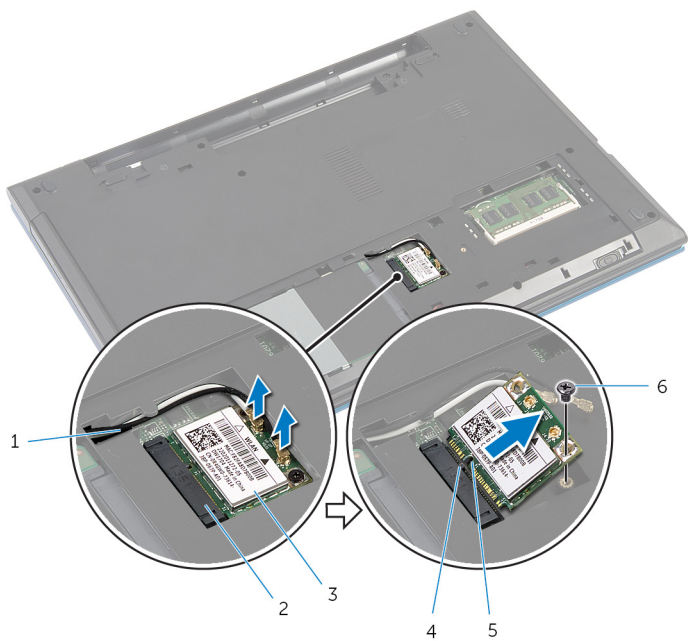

1 cabos da antena (2)

3 placa sem fio

5 entalhe

2 slot da placa sem fio

4 aba

6 parafuso

Como recolocar a placa sem fio

 **ATENÇÃO:** Antes de trabalhar na parte interna do computador, leia as informações de segurança fornecidas com seu computador e siga as etapas descritas em [Antes de trabalhar na parte interna do computador](#). Depois de trabalhar na parte interna do computador, siga as instruções descritas em [Após trabalhar na parte interna do computador](#). Para obter mais informações sobre as melhores práticas de segurança, consulte a página inicial de conformidade normativa em dell.com/regulatory_compliance (em Inglês).

Procedimento

- 1 Alinhe o entalhe na placa sem fio com a aba no slot da placa sem fio.
- 2 Insira a placa de rede sem fio em ângulo no slot.
- 3 Pressione a outra extremidade da placa de rede sem fio e recoloque o parafuso que prende a placa de rede sem fio na placa de sistema.
- 4 Conecte os cabos da antena à placa sem fio.
A tabela a seguir mostra o esquema de cores cabo de antena para a placa sem fio suportada por seu computador.

Conectores na placa sem fio	Cor do cabo da antena
Principal (triângulo branco)	Branco
Auxiliar (triângulo preto)	Preto

Pós-requisitos

- 1 Recoloque a [tampa da base](#).
- 2 Recoloque a [bateria](#).

Como remover o teclado



ATENÇÃO: Antes de trabalhar na parte interna do computador, leia as informações de segurança fornecidas com seu computador e siga as etapas descritas em [Antes de trabalhar na parte interna do computador](#). Depois de trabalhar na parte interna do computador, siga as instruções descritas em [Após trabalhar na parte interna do computador](#). Para obter mais informações sobre as melhores práticas de segurança, consulte a página inicial de conformidade normativa em dell.com/regulatory_compliance (em Inglês).

Pré-requisitos

Remova a [bateria](#).

Procedimento

- 1 Vire o computador e abra o monitor até o máximo possível.
- 2 Usando um estilete plástico, solte com cuidado as abas que prendem o teclado ao conjunto do apoio para as mãos.

- 3 Vire cuidadosamente o teclado e coloque-o sobre o apoio para as mãos.

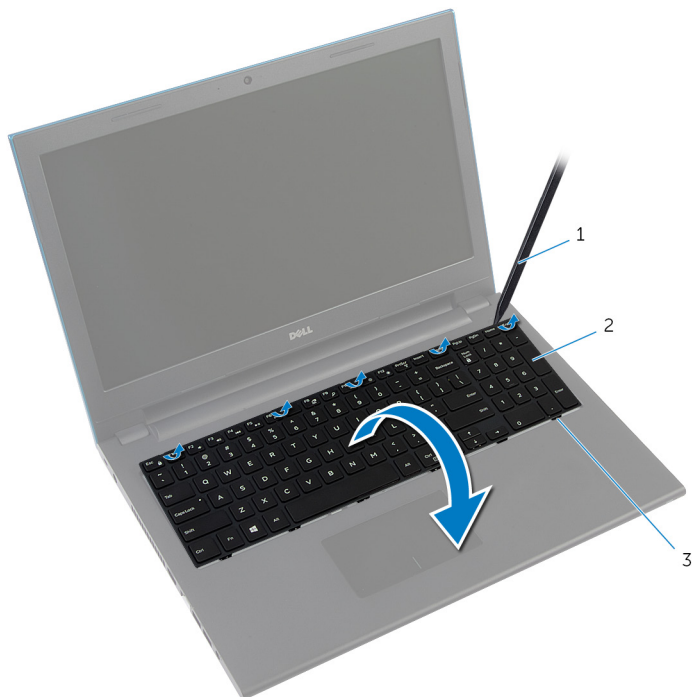

1 haste plástica

2 teclado

3 abas (6)

- 4 Levante as travas do conector e desconecte o cabo do teclado e o cabo da luz de fundo do teclado (opcional) da placa de sistema.



NOTA: O cabo luz de fundo-teclado está presente apenas em teclado retroiluminado.

- 5 Levante o teclado, junto com os cabos, do conjunto do apoio para as mãos.

 **NOTA:** Se você estiver instalando um novo teclado, certifique-se de observar o dobramento de o cabo do teclado e o cabo da luz de fundo do teclado (opcional).

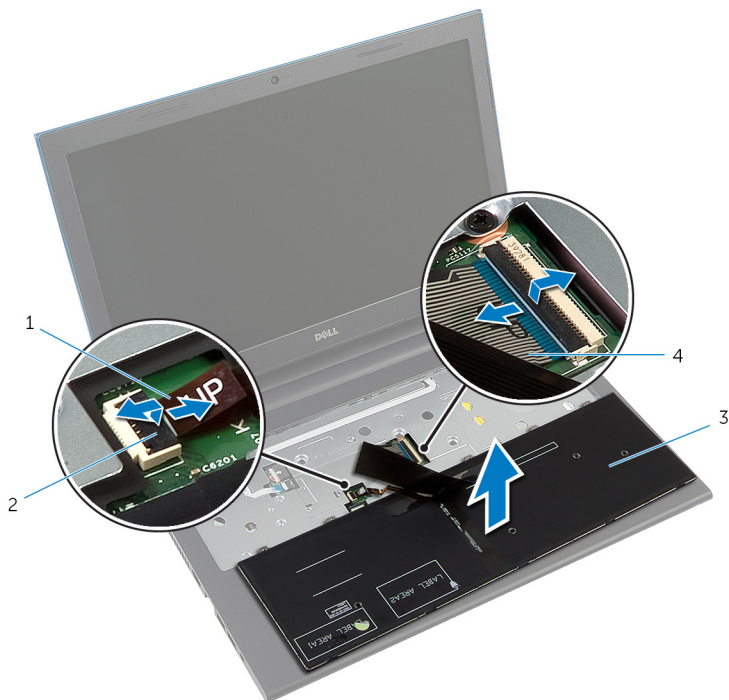

1 cabo da luz de fundo do teclado (opcional)

2 trava do conector

3 teclado

4 cabo do teclado

Como recolocar o teclado

 **ATENÇÃO:** Antes de trabalhar na parte interna do computador, leia as informações de segurança fornecidas com seu computador e siga as etapas descritas em [Antes de trabalhar na parte interna do computador](#). Depois de trabalhar na parte interna do computador, siga as instruções descritas em [Após trabalhar na parte interna do computador](#). Para obter mais informações sobre as melhores práticas de segurança, consulte a página inicial de conformidade normativa em dell.com/regulatory_compliance (em Inglês).

Procedimento

- 1 Deslize o cabo do teclado e o cabo da luz de fundo do teclado (opcional) para os conectores da placa de sistema e pressione as travas dos conectores para prender os cabos.
 -  **NOTA:** Se você estiver instalando um novo teclado, dobre os cabos da mesma forma que são dobradas sobre o teclado antigo. Para mais informações, consulte "[Dobrando os cabos do teclado](#)".
- 2 Vire o teclado, deslize as abas do teclado para dentro dos slots no conjunto do apoio para as mãos e prenda o teclado no lugar.
- 3 Feche o monitor e vire a parte inferior do computador para cima.

Como dobrar os cabos do teclado

 **CUIDADO:** Não aplique pressão em excesso enquanto dobra os cabos

Os cabos do teclado não estão dobrados quando você receber um teclado de substituição. Siga estas instruções para dobrar os cabos no teclado de substituição da mesma forma que são dobradas sobre o teclado antigo.



NOTA: O cabo luz de fundo-teclado está presente apenas em teclado retroiluminado.

- 1 Coloque o teclado sobre uma superfície limpa e plana.

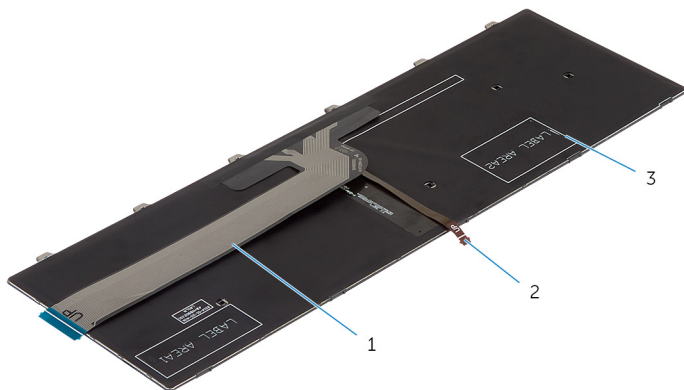

1 cabo do teclado

2 cabo luz de fundo-teclado

3 teclado



CUIDADO: Não aplique pressão em excesso enquanto dobra os cabos

- 2 Levante o cabo do teclado e, com cuidado, dobre o cabo luz de fundo-teclado na linha de dobragem.



1 cabo do teclado

2 cabo luz de fundo-teclado

3 marca de dobragem

- 3** Usando a marca de alinhamento, gire cuidadosamente o cabo do teclado.

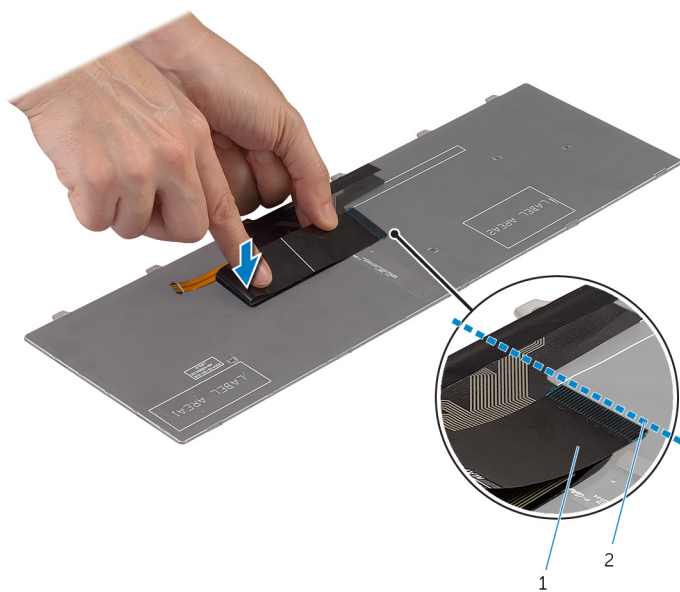

1 cabo do teclado

2 marca de alinhamento

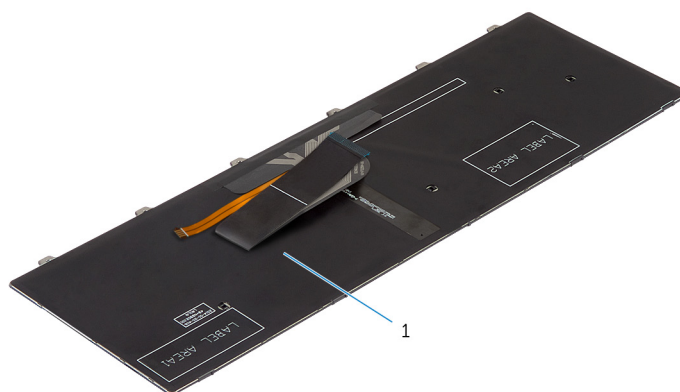

1 teclado

Pós-requisitos

Recoloque a [bateria](#).

Como remover o apoio para as mãos

 **ATENÇÃO:** Antes de trabalhar na parte interna do computador, leia as informações de segurança fornecidas com seu computador e siga as etapas descritas em [Antes de trabalhar na parte interna do computador](#). Depois de trabalhar na parte interna do computador, siga as instruções descritas em [Após trabalhar na parte interna do computador](#). Para obter mais informações sobre as melhores práticas de segurança, consulte a página inicial de conformidade normativa em dell.com/regulatory_compliance (em Inglês).

Pré-requisitos

- 1 Remova a [bateria](#).
- 2 Remova a [tampa da base](#).
- 3 Siga a etapa 1 a 3 do procedimento "Como remover o [disco rígido](#)".
- 4 Remova o [teclado](#).

Procedimento

- 1 Remova os parafusos que prendem o apoio para as mãos à base do computador.

- 2** Levante as travas do conector e, usando as abas de puxar, desconecte o cabo do touchpad e o cabo da placa do botão liga/desliga da placa de sistema.



1 cabo da placa do botão
liga/desliga

2 trava do conector

3 cabo do touch pad

4 parafusos (3)

- 3** Feche o monitor e vire a parte inferior do computador para cima.

- 4 Remova os parafusos que prendem o apoio para as mãos à base do computador.

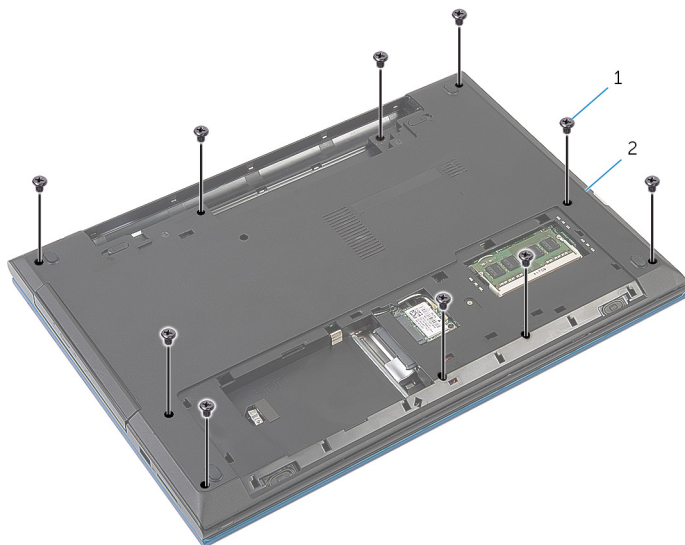

1 parafusos (10)

2 base do computador

- 5 Usando um estilete plástico, solte cuidadosamente as abas no apoio para as mãos dos slots na base do computador.



1 base do computador

2 apoio para as mãos

- 6 Vire o computador e abra o monitor até o máximo possível.
- 7 Levante o apoio para as mãos a um ângulo e libere as portas na placa de sistema.



1 apoio para as mãos

- 8 Siga o procedimento da etapa 1 à etapa 7 em "Como remover o [módulo do botão liga/desliga](#)".
- 9 Siga o procedimento da etapa 1 à etapa 5 em "Como remover o [touchpad](#)".

Como recolocar o apoio para as mãos

 **ATENÇÃO:** Antes de trabalhar na parte interna do computador, leia as informações de segurança fornecidas com seu computador e siga as etapas descritas em [Antes de trabalhar na parte interna do computador](#). Depois de trabalhar na parte interna do computador, siga as instruções descritas em [Após trabalhar na parte interna do computador](#). Para obter mais informações sobre as melhores práticas de segurança, consulte a página inicial de conformidade normativa em dell.com/regulatory_compliance (em Inglês).

Procedimento

- 1 Siga o procedimento da etapa 1 para a etapa 4 na seção "Como recolocar o [Touchpad](#)".
- 2 Siga o procedimento da etapa 1 à etapa 7 na seção "Como recolocar a [módulo do botão liga/desliga](#)".
- 3 Deslize os slots no apoio para as mãos nas portas na placa de sistema e coloque o apoio para as mãos na base do computador.
- 4 Pressione o apoio para as mãos para baixo de modo a encaixá-lo no lugar.
- 5 Recoloque os parafusos que prendem o apoio para as mãos à base do computador.
- 6 Deslize o cabo do touchpad e o cabo da placa do botão liga/desliga para dentro dos conectores na placa de sistema e pressione as travas dos conectores para baixo para prender os cabos.
- 7 Feche o monitor e vire a parte inferior do computador para cima.
- 8 Recoloque os parafusos que prendem o apoio para as mãos à base do computador.
- 9 Vire o computador e abra o monitor até o máximo possível.

Pós-requisitos

- 1 Recoloque o [teclado](#).
- 2 Siga o procedimento da etapa 4 a 6 em "Como recolocar o [disco rígido](#)".
- 3 Recoloque a [tampa da base](#).

4 Recoloque a [bateria](#).

Como remover o módulo do botão liga/desliga

 **ATENÇÃO:** Antes de trabalhar na parte interna do computador, leia as informações de segurança fornecidas com seu computador e siga as etapas descritas em [Antes de trabalhar na parte interna do computador](#). Depois de trabalhar na parte interna do computador, siga as instruções descritas em [Após trabalhar na parte interna do computador](#). Para obter mais informações sobre as melhores práticas de segurança, consulte a página inicial de conformidade normativa em dell.com/regulatory_compliance (em Inglês).

Pré-requisitos

- 1 Remova a [bateria](#).
- 2 Remova a [tampa da base](#).
- 3 Siga a etapa 1 a 3 do procedimento "Como remover o [disco rígido](#)".
- 4 Remova o [teclado](#).
- 5 Siga o procedimento da etapa 1 para a etapa 7 em "Como remover o [apoio para as mãos](#)".

Procedimento

- 1 Retire o cabo da placa do botão liga/desliga do apoio para as mãos.
- 2 Vire o apoio para as mãos e coloque-o em uma superfície plana e limpa.
- 3 Retire o cabo da placa do botão liga/desliga através do slot no conjunto do apoio para as mãos.
- 4 Retire a fita que prende a placa do botão liga/desliga ao apoio para as mãos.
- 5 Remova o parafuso que prende a placa do botão liga/desliga ao apoio para as mãos.
- 6 Observe o roteamento do cabo da placa do botão liga/desliga e remova-o do apoio para os pulsos.

- 7 Levante a placa do botão liga/desliga em um ângulo e remova-o da aba do apoio para as mãos.

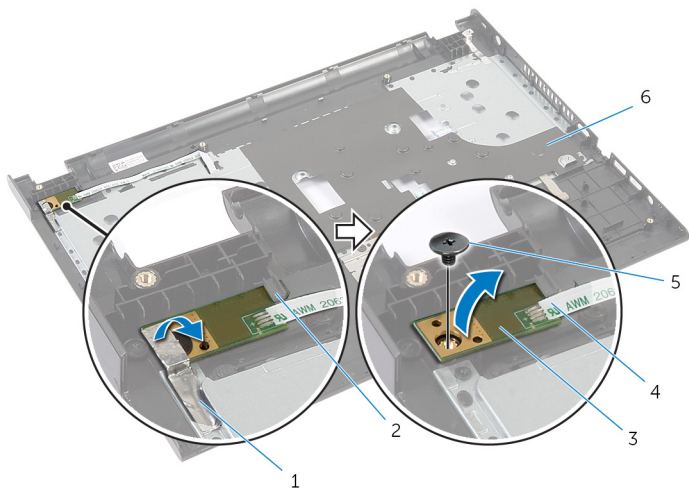

- | | | | |
|---|-----------------------------|---|-------------------------------------|
| 1 | fita | 2 | aba |
| 3 | placa do botão liga/desliga | 4 | cabo da placa do botão liga/desliga |
| 5 | parafuso | 6 | apoio para as mãos |

Como recolocar o módulo do botão liga/desliga

 **ATENÇÃO:** Antes de trabalhar na parte interna do computador, leia as informações de segurança fornecidas com seu computador e siga as etapas descritas em [Antes de trabalhar na parte interna do computador](#). Depois de trabalhar na parte interna do computador, siga as instruções descritas em [Após trabalhar na parte interna do computador](#). Para obter mais informações sobre as melhores práticas de segurança, consulte a página inicial de conformidade normativa em dell.com/regulatory_compliance (em Inglês).

Procedimento

- 1 Deslize a placa do botão liga/desliga sob a aba no apoio para as mãos e alinhe o orifício do parafuso na placa do botão liga/desliga com o orifício do parafuso do apoio para as mãos.
- 2 Recoloque o parafuso que prende a placa do botão liga/desliga ao apoio para as mãos.
- 3 Retire o parafuso que prende a placa do botão liga/desliga ao apoio para as mãos.
- 4 Conecte o cabo da placa do botão liga/desliga ao apoio para as mãos.
- 5 Deslize o cabo da placa do botão liga/desliga através do slot no apoio para as mãos.
- 6 Vire o apoio para as mãos.
- 7 Conecte o cabo da placa do botão liga/desliga ao apoio para as mãos.

Pós-requisitos

- 1 Siga o procedimento da etapa 3 até a etapa 9 em "Como recolocar o [apoio para as mãos](#)".
- 2 Recoloque o [teclado](#).
- 3 Siga o procedimento da etapa 4 a 6 em "Como recolocar o [disco rígido](#)".
- 4 Recoloque a [tampa da base](#).
- 5 Recoloque a [bateria](#).

Como remover o touchpad



ATENÇÃO: Antes de trabalhar na parte interna do computador, leia as informações de segurança fornecidas com seu computador e siga as etapas descritas em [Antes de trabalhar na parte interna do computador](#). Depois de trabalhar na parte interna do computador, siga as instruções descritas em [Após trabalhar na parte interna do computador](#). Para obter mais informações sobre as melhores práticas de segurança, consulte a página inicial de conformidade normativa em dell.com/regulatory_compliance (em Inglês).

Pré-requisitos

- 1 Remova a [bateria](#).
- 2 Remova a [tampa da base](#).
- 3 Siga a etapa 1 a 3 do procedimento "Como remover o [disco rígido](#)".
- 4 Remova o [teclado](#).
- 5 Siga o procedimento da etapa 1 para a etapa 7 em "Como remover o [apoio para as mãos](#)".

Procedimento

- 1 Vire o apoio para as mãos e mantenha-o em uma superfície plana e limpa.
- 2 Levante a trava do conector e desconecte o cabo do touchpad do touchpad.

3 Remova os parafusos que prendem o touchpad ao apoio para as mãos.

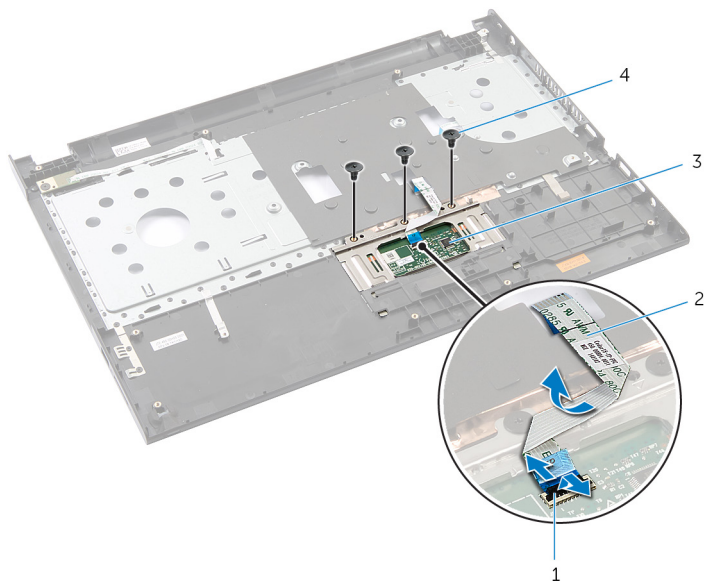

1 trava do conector

2 cabo do touch pad

3 touch pad

4 parafusos (3)

4 Com as pontas dos dedos, solte o touchpad, da parte de baixo do apoio para as mãos.

- 5 Deslize e remova o touchpad do apoio para as mãos.

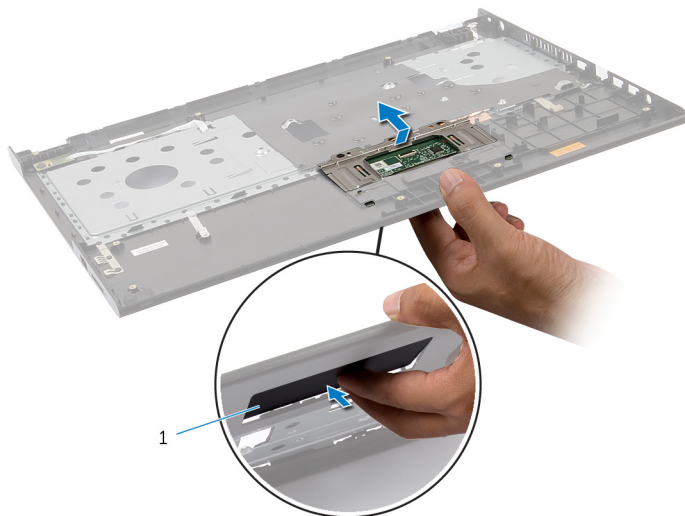

- 1 touch pad

Como recolocar o touchpad



ATENÇÃO: Antes de trabalhar na parte interna do computador, leia as informações de segurança fornecidas com seu computador e siga as etapas descritas em [Antes de trabalhar na parte interna do computador](#). Depois de trabalhar na parte interna do computador, siga as instruções descritas em [Após trabalhar na parte interna do computador](#). Para obter mais informações sobre as melhores práticas de segurança, consulte a página inicial de conformidade normativa em dell.com/regulatory_compliance (em Inglês).

Procedimento

- 1 Deslize as abas no touchpad nos slots do apoio para as mãos.
- 2 Recoloque os parafusos que prendem o touchpad ao apoio para as mãos.
- 3 Deslize o cabo do touchpad no conector e pressione a trava do conector para prender o cabo.
- 4 Vire o apoio para as mãos.

Pós-requisitos

- 1 Siga o procedimento da etapa 3 até a etapa 9 em "Como recolocar o [apoio para as mãos](#)".
- 2 Recoloque o [teclado](#).
- 3 Siga o procedimento da etapa 4 a 6 em "Como recolocar o [disco rígido](#)".
- 4 Recoloque a [tampa da base](#).
- 5 Recoloque a [bateria](#).

Como remover a placa do conector da bateria



ATENÇÃO: Antes de trabalhar na parte interna do computador, leia as informações de segurança fornecidas com seu computador e siga as etapas descritas em [Antes de trabalhar na parte interna do computador](#). Depois de trabalhar na parte interna do computador, siga as instruções descritas em [Após trabalhar na parte interna do computador](#). Para obter mais informações sobre as melhores práticas de segurança, consulte a página inicial de conformidade normativa em dell.com/regulatory_compliance (em Inglês).

Pré-requisitos

- 1 Remova a [bateria](#).
- 2 Remova a [tampa da base](#).
- 3 Siga a etapa 1 a 3 do procedimento "Como remover o [disco rígido](#)".
- 4 Remova o [teclado](#).
- 5 Siga o procedimento da etapa 1 para a etapa 7 em "Como remover o [apoio para as mãos](#)".

Procedimento

- 1 Remova os parafusos que prendem a placa do conector da bateria à base do computador.

- 2 Com cuidado, levante a placa do conector da bateria para desconectá-la da placa de sistema.



1 placa do conector da
bateria

2 parafusos (2)

Como recolocar a placa do conector da bateria

 **ATENÇÃO:** Antes de trabalhar na parte interna do computador, leia as informações de segurança fornecidas com seu computador e siga as etapas descritas em [Antes de trabalhar na parte interna do computador](#). Depois de trabalhar na parte interna do computador, siga as instruções descritas em [Após trabalhar na parte interna do computador](#). Para obter mais informações sobre as melhores práticas de segurança, consulte a página inicial de conformidade normativa em dell.com/regulatory_compliance (em Inglês).

Procedimento

- 1 Conecte a placa do conector da bateria no conector da placa de sistema.
- 2 Recoloque os parafusos que prendem a placa do conector da bateria à base do computador.

Pós-requisitos

- 1 Siga o procedimento da etapa 3 até a etapa 9 em "Como recolocar o [apoio para as mãos](#)".
- 2 Recoloque o [teclado](#).
- 3 Siga o procedimento da etapa 4 a 6 em "Como recolocar o [disco rígido](#)".
- 4 Recoloque a [tampa da base](#).
- 5 Recoloque a [bateria](#).

Como remover a placa de E/S



ATENÇÃO: Antes de trabalhar na parte interna do computador, leia as informações de segurança fornecidas com seu computador e siga as etapas descritas em [Antes de trabalhar na parte interna do computador](#). Depois de trabalhar na parte interna do computador, siga as instruções descritas em [Após trabalhar na parte interna do computador](#). Para obter mais informações sobre as melhores práticas de segurança, consulte a página inicial de conformidade normativa em dell.com/regulatory_compliance (em Inglês).

Pré-requisitos

- 1 Remova a [bateria](#).
- 2 Remova a [tampa da base](#).
- 3 Siga a etapa 1 a 3 do procedimento "Como remover o [disco rígido](#)".
- 4 Remova o [teclado](#).
- 5 Siga o procedimento da etapa 1 para a etapa 7 em "Como remover o [apoio para as mãos](#)".

Procedimento

- 1 Solte a aba que prende a placa de E/S à base do computador e vire a placa de E/S ao contrário.
- 2 Levante a trava do conector e, usando a aba de puxar, desconecte o cabo da placa de E/S da respectiva placa.

3 Levante e remova a placa de E/S da base do computador.

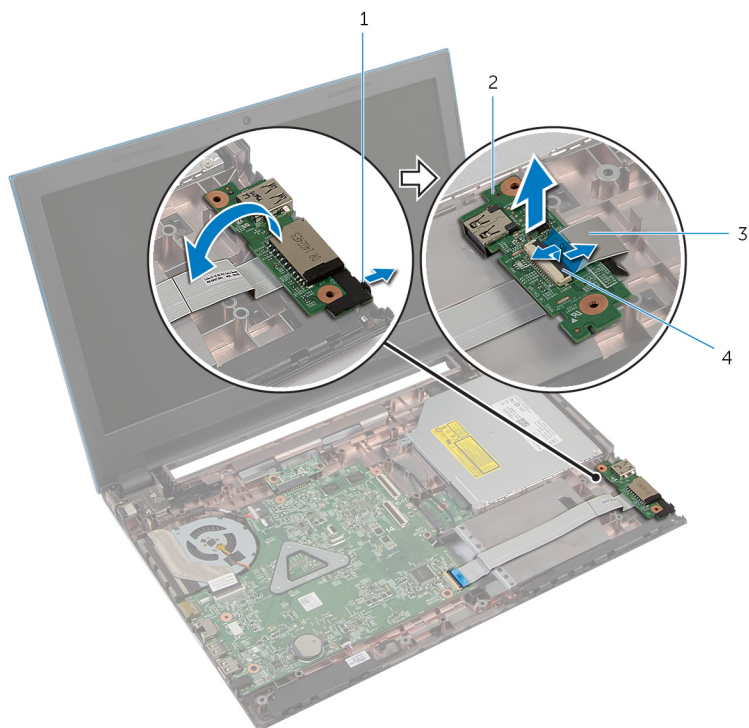

1 aba

3 cabo placa-E/S

2 placa de E/S

4 trava do conector

Como recolocar a placa de E/S



ATENÇÃO: Antes de trabalhar na parte interna do computador, leia as informações de segurança fornecidas com seu computador e siga as etapas descritas em [Antes de trabalhar na parte interna do computador](#). Depois de trabalhar na parte interna do computador, siga as instruções descritas em [Após trabalhar na parte interna do computador](#). Para obter mais informações sobre as melhores práticas de segurança, consulte a página inicial de conformidade normativa em dell.com/regulatory_compliance (em Inglês).

Procedimento

- 1 Conecte o cabo da placa de E/S no respectivo conector e pressione a trava do conector para prender o cabo.
- 2 Vire a placa de E/S ao contrário e encaixe-a no lugar.

Pós-requisitos

- 1 Siga o procedimento da etapa 3 até a etapa 9 em "Como recolocar o [apoio para as mãos](#)".
- 2 Recoloque o [teclado](#).
- 3 Siga o procedimento da etapa 4 a 6 em "Como recolocar o [disco rígido](#)".
- 4 Recoloque a [tampa da base](#).
- 5 Recoloque a [bateria](#).

Como remover a placa do conector da unidade óptica

 **ATENÇÃO:** Antes de trabalhar na parte interna do computador, leia as informações de segurança fornecidas com seu computador e siga as etapas descritas em [Antes de trabalhar na parte interna do computador](#). Depois de trabalhar na parte interna do computador, siga as instruções descritas em [Após trabalhar na parte interna do computador](#). Para obter mais informações sobre as melhores práticas de segurança, consulte a página inicial de conformidade normativa em dell.com/regulatory_compliance (em Inglês).

Pré-requisitos

- 1 Remova a [bateria](#).
- 2 Remova a [tampa da base](#).
- 3 Siga a etapa 1 a 3 do procedimento "Como remover o [disco rígido](#)".
- 4 Siga o procedimento da etapa 1 à etapa 2 em "Como remover a [unidade óptica](#)".
- 5 Remova o [teclado](#).
- 6 Siga o procedimento da etapa 1 para a etapa 7 em "Como remover o [apoio para as mãos](#)".

Procedimento

- 1 Feche o monitor e vire a parte inferior do computador para cima.

- 2 Desconecte os cabos da antena da placa sem fio e remova os cabos da guia de roteamento da base do computador.

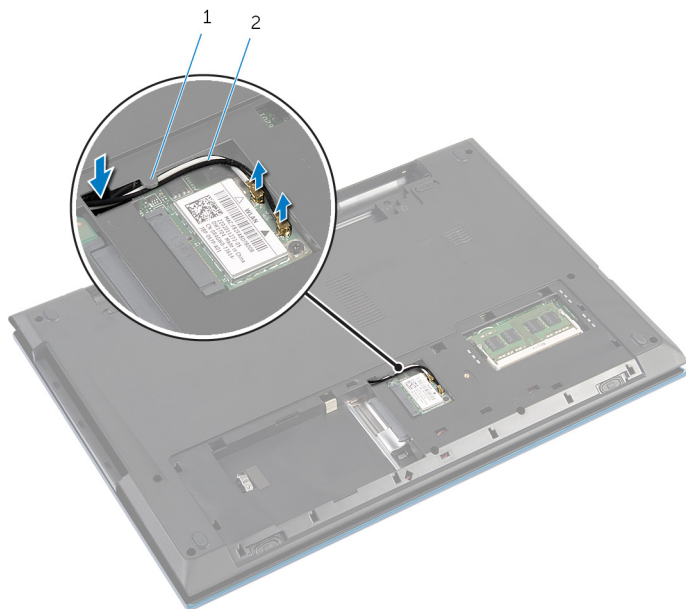

1 guia de roteamento

2 cabos da antena (2)

- 3 Vire o computador e abra o monitor até o máximo possível.
- 4 Remova os cabos da antena do slot na base do computador e remova os cabos da placa do conector da unidade óptica.
- 5 Remova o parafuso que prende a placa do conector da unidade óptica na base do computador.
- 6 Deslize a placa do conector da unidade óptica para desconectá-lo da placa de sistema.

- 7 Levante e retire a placa do conector da unidade óptica da base do computador.

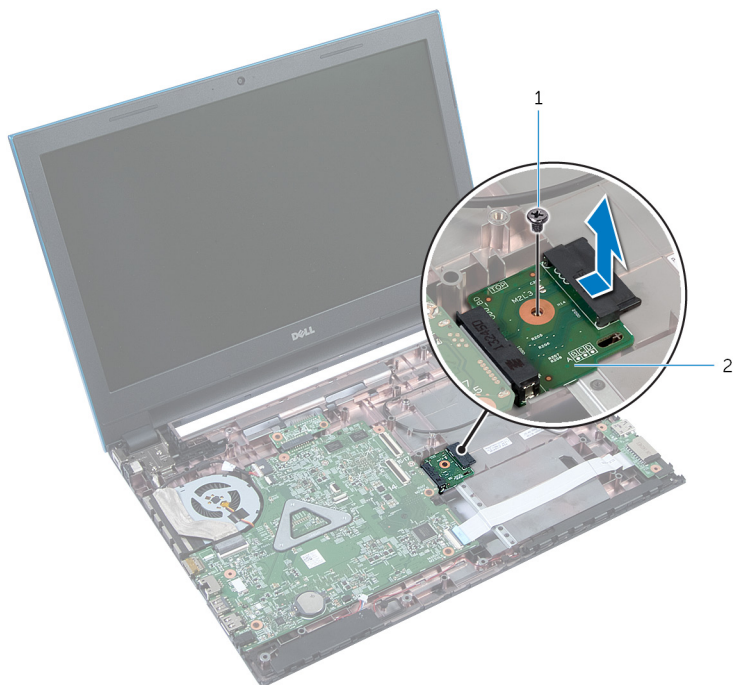

1 parafuso

2 placa do conector da unidade óptica

Como recolocar a placa do conector da unidade óptica

 **ATENÇÃO:** Antes de trabalhar na parte interna do computador, leia as informações de segurança fornecidas com seu computador e siga as etapas descritas em [Antes de trabalhar na parte interna do computador](#). Depois de trabalhar na parte interna do computador, siga as instruções descritas em [Após trabalhar na parte interna do computador](#). Para obter mais informações sobre as melhores práticas de segurança, consulte a página inicial de conformidade normativa em dell.com/regulatory_compliance (em Inglês).



Procedimento

- 1 Deslize a placa do conector da unidade óptica para o conector da placa de sistema.
- 2 Recoloque o parafuso que prende a placa do conector da unidade óptica à base do computador.
- 3 Passe os cabos da antena na placa do conector da unidade óptica e deslize os cabos para o slot na base do computador.
- 4 Feche o monitor e vire a parte inferior do computador para cima.
- 5 Passe os cabos da antena pela guia de roteamento na base do computador.
- 6 Conecte os cabos da antena à placa de rede sem fio. Consulte "Como recolocar a [placa sem fio](#)".

Pós-requisitos

- 1 Siga o procedimento da etapa 3 até a etapa 9 em "Como recolocar o [apoio para as mãos](#)".
- 2 Recoloque o [teclado](#).
- 3 Siga o procedimento da etapa 4 à etapa 5 em "Como recolocar a [unidade óptica](#)".
- 4 Siga o procedimento da etapa 4 a 6 em "Como recolocar o [disco rígido](#)".
- 5 Recoloque a [tampa da base](#).
- 6 Recoloque a [bateria](#).

Como remover a bateria de célula tipo moeda

-  **ATENÇÃO:** Antes de trabalhar na parte interna do computador, leia as informações de segurança fornecidas com seu computador e siga as etapas descritas em [Antes de trabalhar na parte interna do computador](#). Depois de trabalhar na parte interna do computador, siga as instruções descritas em [Após trabalhar na parte interna do computador](#). Para obter mais informações sobre as melhores práticas de segurança, consulte a página inicial de conformidade normativa em dell.com/regulatory_compliance (em Inglês).
-  **CUIDADO:** Remover a bateria de célula tipo moeda repõe as configurações padrão do BIOS. É recomendável que você anote as configurações do BIOS antes de retirar a bateria de célula tipo moeda.

Pré-requisitos

- 1 Remova a [bateria](#).
- 2 Remova a [tampa da base](#).
- 3 Siga a etapa 1 a 3 do procedimento "Como remover o [disco rígido](#)".
- 4 Remova o [teclado](#).
- 5 Siga o procedimento da etapa 1 para a etapa 7 em "Como remover o [apoio para as mãos](#)".

Procedimento

Com uma haste plástica, force delicadamente a bateria de célula tipo moeda para fora do soquete na placa de sistema.

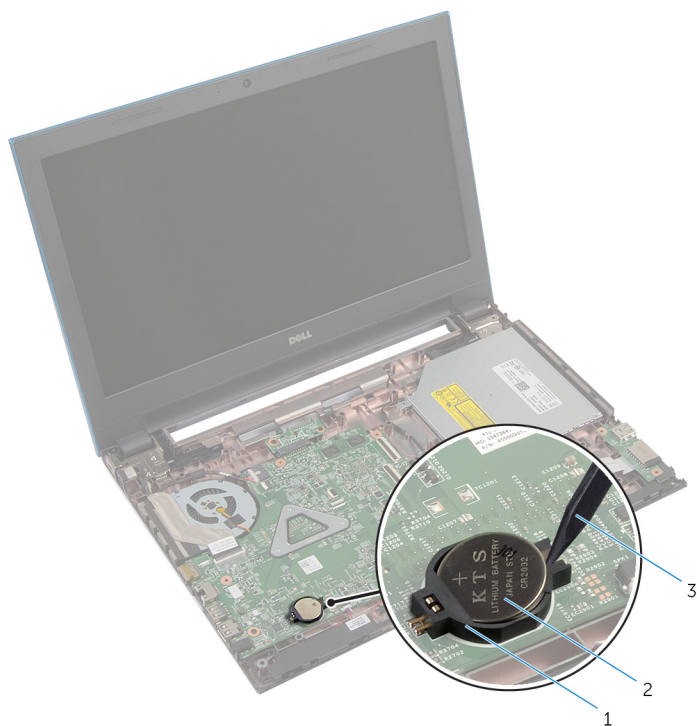

1 soquete da bateria

2 bateria de célula tipo moeda

3 haste plástica

Como recolocar a bateria de célula tipo moeda

 **ATENÇÃO:** Antes de trabalhar na parte interna do computador, leia as informações de segurança fornecidas com seu computador e siga as etapas descritas em [Antes de trabalhar na parte interna do computador](#). Depois de trabalhar na parte interna do computador, siga as instruções descritas em [Após trabalhar na parte interna do computador](#). Para obter mais informações sobre as melhores práticas de segurança, consulte a página inicial de conformidade normativa em dell.com/regulatory_compliance (em Inglês).

Procedimento

Com o polo positivo voltado para cima, encaixe a bateria de célula tipo moeda no respectivo soquete na placa de sistema.

Pós-requisitos

- 1 Siga o procedimento da etapa 3 até a etapa 9 em "Como recolocar o [apoio para as mãos](#)".
- 2 Recoloque o [teclado](#).
- 3 Siga o procedimento da etapa 4 a 6 em "Como recolocar o [disco rígido](#)".
- 4 Recoloque a [bateria](#).
- 5 Recoloque a [tampa da base](#).

Como remover a porta do adaptador de alimentação



ATENÇÃO: Antes de trabalhar na parte interna do computador, leia as informações de segurança fornecidas com seu computador e siga as etapas descritas em [Antes de trabalhar na parte interna do computador](#). Depois de trabalhar na parte interna do computador, siga as instruções descritas em [Após trabalhar na parte interna do computador](#). Para obter mais informações sobre as melhores práticas de segurança, consulte a página inicial de conformidade normativa em dell.com/regulatory_compliance (em Inglês).

Pré-requisitos

- 1 Remova a [bateria](#).
- 2 Remova a [tampa da base](#).
- 3 Siga a etapa 1 a 3 do procedimento "Como remover o [disco rígido](#)".
- 4 Remova o [teclado](#).
- 5 Siga o procedimento da etapa 1 para a etapa 7 em "Como remover o [apoio para as mãos](#)".

Procedimento

- 1 Desconecte o cabo da porta adaptador-alimentação da placa de sistema.
- 2 Retire o cabo da porta do adaptador de energia a partir das guias de roteamento na base do computador.

- 3** Levante a porta do adaptador de energia, juntamente com o cabo, da base do computador.

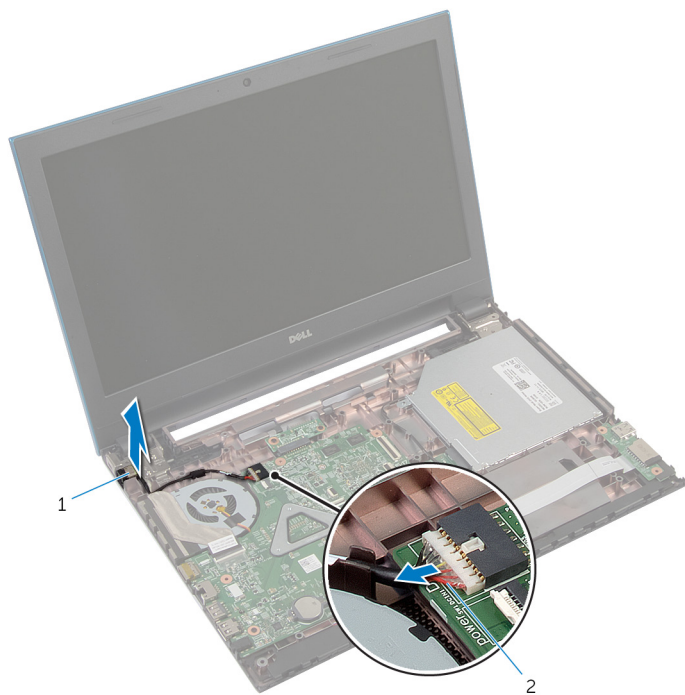

1 porta adaptador-
alimentação

2 cabo porta adaptador-
alimentação

Como recolocar a porta do adaptador de alimentação



ATENÇÃO: Antes de trabalhar na parte interna do computador, leia as informações de segurança fornecidas com seu computador e siga as etapas descritas em [Antes de trabalhar na parte interna do computador](#). Depois de trabalhar na parte interna do computador, siga as instruções descritas em [Após trabalhar na parte interna do computador](#). Para obter mais informações sobre as melhores práticas de segurança, consulte a página inicial de conformidade normativa em dell.com/regulatory_compliance (em Inglês).

Procedimento

- 1 Deslize a porta do adaptador de energia para o slot na base do computador.
- 2 Passe o cabo da porta do adaptador de energia pelas guias de roteamento na base do computador.
- 3 Conecte o cabo da porta adaptador-alimentação à placa de sistema.

Pós-requisitos

- 1 Siga o procedimento da etapa 3 até a etapa 9 em "Como recolocar o [apoio para as mãos](#)".
- 2 Recoloque o [teclado](#).
- 3 Siga o procedimento da etapa 4 a 6 em "Como recolocar o [disco rígido](#)".
- 4 Recoloque a [tampa da base](#).
- 5 Recoloque a [bateria](#).

Como remover os alto-falantes

 **ATENÇÃO:** Antes de trabalhar na parte interna do computador, leia as informações de segurança fornecidas com seu computador e siga as etapas descritas em [Antes de trabalhar na parte interna do computador](#). Depois de trabalhar na parte interna do computador, siga as instruções descritas em [Após trabalhar na parte interna do computador](#). Para obter mais informações sobre as melhores práticas de segurança, consulte a página inicial de conformidade normativa em dell.com/regulatory_compliance (em Inglês).

Pré-requisitos

- 1 Remova a [bateria](#).
- 2 Remova a [tampa da base](#).
- 3 Siga a etapa 1 a 3 do procedimento "Como remover o [disco rígido](#)".
- 4 Remova o [teclado](#).
- 5 Siga o procedimento da etapa 1 para a etapa 7 em "Como remover o [apoio para as mãos](#)".
- 6 Remova a [placa de E/S](#).

Procedimento

- 1 Desconecte o cabo do alto-falante da placa de sistema.
- 2 Anote o roteamento do cabo do alto-falante e remova o cabo a partir das guias de roteamento na base do computador.

- 3** Levante os alto-falantes, junto com o respectivo cabo, da base do computador.



1 cabo do alto-falante

2 alto-falantes (2)

Como recolocar os alto-falantes

 **ATENÇÃO:** Antes de trabalhar na parte interna do computador, leia as informações de segurança fornecidas com seu computador e siga as etapas descritas em [Antes de trabalhar na parte interna do computador](#). Depois de trabalhar na parte interna do computador, siga as instruções descritas em [Após trabalhar na parte interna do computador](#). Para obter mais informações sobre as melhores práticas de segurança, consulte a página inicial de conformidade normativa em dell.com/regulatory_compliance (em Inglês).

Procedimento

- 1 Alinhe os alto-falantes usando as hastes de alinhamento na base do computador e encaixe os alto-falantes no lugar.
- 2 Passe o cabo do alto-falante pelas guias de passagem na base do computador.
- 3 Conecte o cabo do alto-falante à placa de sistema.

Pós-requisitos

- 1 Recoloque a [placa de E/S](#).
- 2 Siga o procedimento da etapa 3 até a etapa 9 em "Como recolocar o [apoio para as mãos](#)".
- 3 Recoloque o [teclado](#).
- 4 Siga o procedimento da etapa 4 a 6 em "Como recolocar o [disco rígido](#)".
- 5 Recoloque a [tampa da base](#).
- 6 Recoloque a [bateria](#).

Como remover a placa de sistema

 **ATENÇÃO:** Antes de trabalhar na parte interna do computador, leia as informações de segurança fornecidas com seu computador e siga as etapas descritas em [Antes de trabalhar na parte interna do computador](#). Depois de trabalhar na parte interna do computador, siga as instruções descritas em [Após trabalhar na parte interna do computador](#). Para obter mais informações sobre as melhores práticas de segurança, consulte a página inicial de conformidade normativa em dell.com/regulatory_compliance (em Inglês).

 **NOTA:** A Etiqueta de serviço do computador está localizada na placa de sistema. Você deve inserir a Etiqueta de Serviço no programa de configuração do BIOS depois de recolocar a placa de sistema.

 **NOTA:** A recolocação da placa de sistema remove quaisquer alterações feitas ao BIOS usando o programa de configuração do BIOS. Você deve fazer as alterações desejadas novamente depois de recolocar a placa de sistema.

 **NOTA:** Antes de desconectar os cabos da placa de sistema, observe a posição dos conectores para reconectá-los corretamente após reinstalar a placa de sistema.

Pré-requisitos

- 1 Remova a [bateria](#).
- 2 Remova a [tampa da base](#).
- 3 Remova o [módulo de memória](#).
- 4 Siga a etapa 1 a 3 do procedimento "Como remover o [disco rígido](#)".
- 5 Siga o procedimento da etapa 1 à etapa 2 em "Como remover a [unidade óptica](#)".
- 6 Remova a [placa sem fio](#).
- 7 Remova o [teclado](#).
- 8 Siga o procedimento da etapa 1 para a etapa 7 em "Como remover o [apoio para as mãos](#)".
- 9 Remova a [placa do conector da bateria](#).
- 10 Remova a [placa do conector da unidade óptica](#).

Procedimento

- 1 Retire a fita que fixa o cabo da tela à placa de sistema.
- 2 Levante as travas do conector e desconecte o cabo da tela e o cabo da placa de E/S da placa de sistema.

- 3** Desconecte o cabo da porta do adaptador de energia e o cabo do alto-falante da placa de sistema.

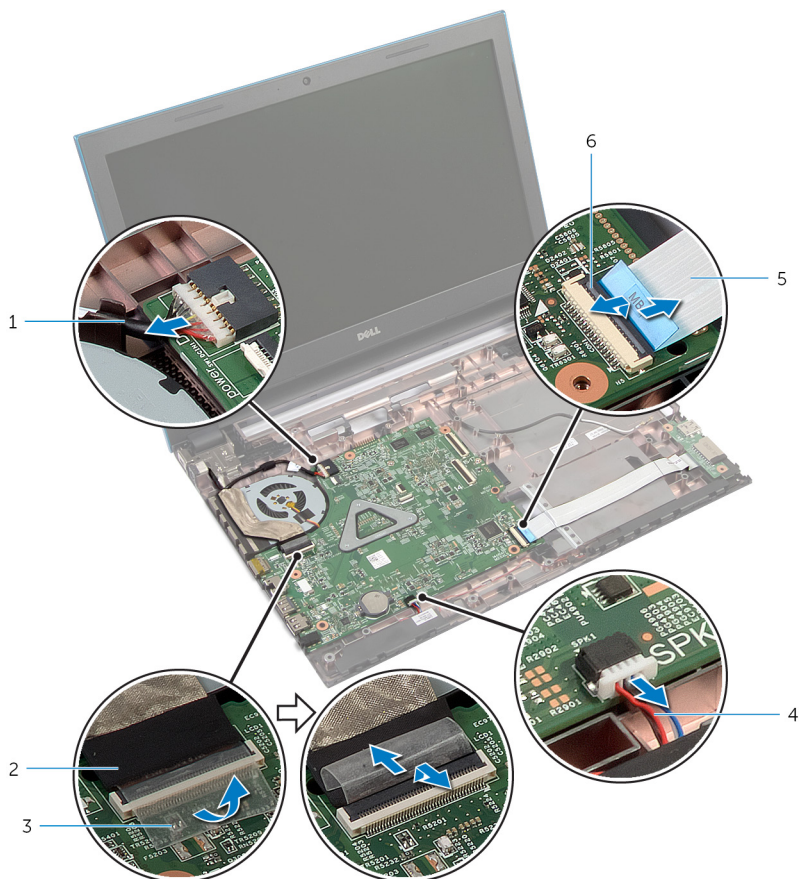

1 cabo porta adaptador-alimentação

2 cabo da tela

3 fita

4 cabo do alto-falante

5 cabo placa-E/S

6 trava do conector

- 4** Remova os parafusos que prendem a placa de sistema à base do computador.

- 5 Levante a placa de sistema da base do computador.

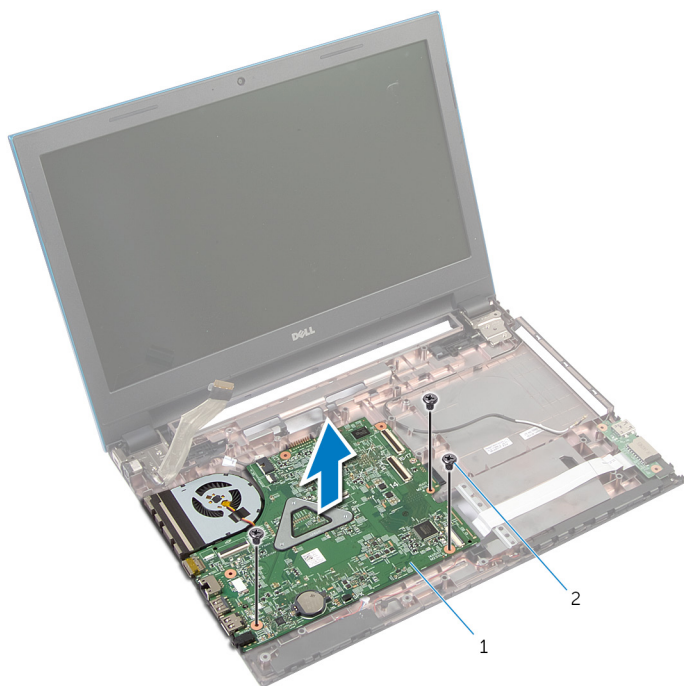



1 placa de sistema

2 parafusos (3)

- 6 Siga o procedimento da etapa 1 à etapa 4 em "[Como remover o dissipador de calor](#)".

Como recolocar a placa de sistema

 **ATENÇÃO:** Antes de trabalhar na parte interna do computador, leia as informações de segurança fornecidas com seu computador e siga as etapas descritas em [Antes de trabalhar na parte interna do computador](#). Depois de trabalhar na parte interna do computador, siga as instruções descritas em [Após trabalhar na parte interna do computador](#). Para obter mais informações sobre as melhores práticas de segurança, consulte a página inicial de conformidade normativa em dell.com/regulatory_compliance (em Inglês).

 **NOTA:** A Etiqueta de serviço do computador está localizada na placa de sistema. Você deve inserir a Etiqueta de Serviço no programa de configuração do BIOS depois de recolocar a placa de sistema.

 **NOTA:** A recolocação da placa de sistema remove quaisquer alterações feitas ao BIOS usando o programa de configuração do BIOS. Você deve fazer as alterações desejadas novamente depois de recolocar a placa de sistema.

Procedimento

- 1 Siga o procedimento da etapa 1 à etapa 4 em "[Como recolocar o dissipador de calor](#)".
- 2 Alinhe os orifícios dos parafusos na placa de sistema com os orifícios dos parafusos na base do computador.

 **CUIDADO:** Certifique-se de que não há cabos colocados sob a placa de sistema.

- 3 Recoloque os parafusos que prendem a placa de sistema à base do computador.
- 4 Conecte o cabo da porta do adaptador de energia e o cabo do alto-falante na placa de sistema.
- 5 Deslize o cabo da tela e o cabo da placa de E/S para os conectores na placa de sistema e pressione as travas dos conectores para prender os cabos.
- 6 Cole a fita que prende o cabo do monitor à placa de sistema.

Pós-requisitos

- 1 Recoloque a [placa do conector da unidade óptica](#).
- 2 Recoloque a [placa do conector da bateria](#).
- 3 Siga o procedimento da etapa 3 até a etapa 9 em "Como recolocar o [apoio para as mãos](#)".
- 4 Recoloque o [teclado](#).
- 5 Recoloque a [placa de rede sem fio](#).
- 6 Siga o procedimento da etapa 4 à etapa 5 em "Como recolocar a [unidade óptica](#)".
- 7 Siga o procedimento da etapa 4 a 6 em "Como recolocar o [disco rígido](#)".
- 8 Recoloque o [módulo da memória](#).
- 9 Recoloque a [tampa da base](#).
- 10 Recoloque a [bateria](#).

Como remover o conjunto dissipador de calor

 **ATENÇÃO:** Antes de trabalhar na parte interna do computador, leia as informações de segurança fornecidas com seu computador e siga as etapas descritas em [Antes de trabalhar na parte interna do computador](#). Depois de trabalhar na parte interna do computador, siga as instruções descritas em [Após trabalhar na parte interna do computador](#). Para obter mais informações sobre as melhores práticas de segurança, consulte a página inicial de conformidade normativa em dell.com/regulatory_compliance (em Inglês).

 **ATENÇÃO:** O dissipador de calor pode ficar quente durante a operação normal. Permita tempo suficiente para que o dissipador de calor esfrie antes de tocá-lo.

 **CUIDADO:** Para o máximo resfriamento do processador, não toque as áreas de transferência de calor do dissipador. O óleo da sua pele pode reduzir a capacidade de transferência de calor da graxa térmica.

Pré-requisitos

- 1 Remova a [bateria](#).
- 2 Remova a [tampa da base](#).
- 3 Siga a etapa 1 a 3 do procedimento "Como remover o [disco rígido](#)".
- 4 Siga o procedimento da etapa 1 à etapa 2 em "Como remover a [unidade óptica](#)".
- 5 Remova a [placa sem fio](#).
- 6 Remova o [teclado](#).
- 7 Siga o procedimento da etapa 1 para a etapa 7 em "Como remover o [apoio para as mãos](#)".
- 8 Remova a [placa do conector da bateria](#).
- 9 Remova a [placa do conector da unidade óptica](#).
- 10 Siga o procedimento da etapa 1 à 5 em "Como remover o [placa de sistema](#)".

Como recolocar o conjunto do dissipador de calor

 **ATENÇÃO:** Antes de trabalhar na parte interna do computador, leia as informações de segurança fornecidas com seu computador e siga as etapas descritas em [Antes de trabalhar na parte interna do computador](#). Depois de trabalhar na parte interna do computador, siga as instruções descritas em [Após trabalhar na parte interna do computador](#). Para obter mais informações sobre as melhores práticas de segurança, consulte a página inicial de conformidade normativa em dell.com/regulatory_compliance (em Inglês).

 **CUIDADO:** O alinhamento incorreto do dissipador de calor pode causar danos à placa de sistema e ao processador.

Procedimento

- 1 Alinhe os orifícios dos parafusos no dissipador de calor com os orifícios correspondentes na placa de sistema.
- 2 Em ordem sequencial (indicada no dissipador de calor), aperte os parafusos prisioneiros que fixam o conjunto do dissipador de calor na placa de sistema.
- 3 Conecte o cabo do ventilador à placa do sistema.
- 4 Vire a placa de sistema ao contrário.

Pós-requisitos

- 1 Siga o procedimento da etapa 2 à etapa 6 em "Como recolocar a [placa de sistema](#)".
- 2 Recoloque a [placa do conector da bateria](#).
- 3 Recoloque a [placa do conector da unidade óptica](#).
- 4 Siga o procedimento da etapa 3 até a etapa 9 em "Como recolocar o [apoio para as mãos](#)".
- 5 Recoloque o [teclado](#).
- 6 Recoloque a [placa de rede sem fio](#).
- 7 Siga o procedimento da etapa 4 à etapa 5 em "Como recolocar a [unidade óptica](#)".

- 8** Siga o procedimento da etapa 4 a 6 em “Como recolocar o [disco rígido](#)”.
- 9** Recoloque a [tampa da base](#).
- 10** Recoloque a [bateria](#).

Como remover o conjunto da tela

 **ATENÇÃO:** Antes de trabalhar na parte interna do computador, leia as informações de segurança fornecidas com seu computador e siga as etapas descritas em [Antes de trabalhar na parte interna do computador](#). Depois de trabalhar na parte interna do computador, siga as instruções descritas em [Após trabalhar na parte interna do computador](#). Para obter mais informações sobre as melhores práticas de segurança, consulte a página inicial de conformidade normativa em dell.com/regulatory_compliance (em Inglês).

Pré-requisitos

- 1 Remova a [bateria](#).
- 2 Remova a [tampa da base](#).
- 3 Siga a etapa 1 a 3 do procedimento "Como remover o [disco rígido](#)".
- 4 Siga o procedimento da etapa 1 à etapa 2 em "Como remover a [unidade óptica](#)".
- 5 Remova o [teclado](#).
- 6 Siga o procedimento da etapa 1 para a etapa 7 em "Como remover o [apoio para as mãos](#)".
- 7 Remova a [porta do adaptador de energia](#).

Procedimento

- 1 Feche o monitor e vire a parte inferior do computador para cima.
- 2 Desconecte os cabos da antena da placa sem fio.

- 3** Remova os cabos da antena a partir da guia de roteamento na base do computador.

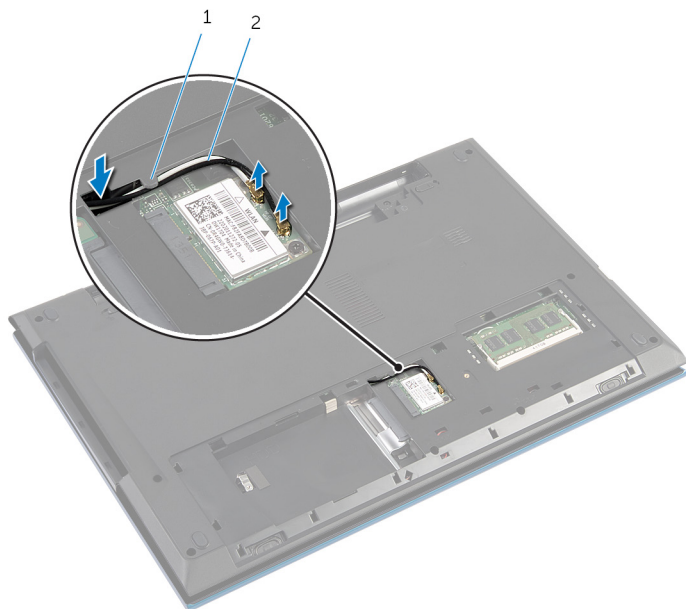

1 guia de roteamento

2 cabos da antena (2)

- 4** Vire o computador e abra o monitor até o máximo possível.
5 Remova os cabos da antena do slot na base do computador.
6 Retire a fita que fixa o cabo da tela à placa de sistema.

- 7 Levante a trava do conector e desconecte o cabo da tela da placa do sistema.



1 cabo da tela

2 fita

3 trava do conector

- 8 Remova os parafusos que prendem as dobradiças das tela na base do computador.
- 9 Observe o roteamento do cabo da antena e remova o cabo das guias de roteamento na base do computador.

10 Libere as dobradiças da tela das abas na base do computador e levante o conjunto da tela da base do computador.

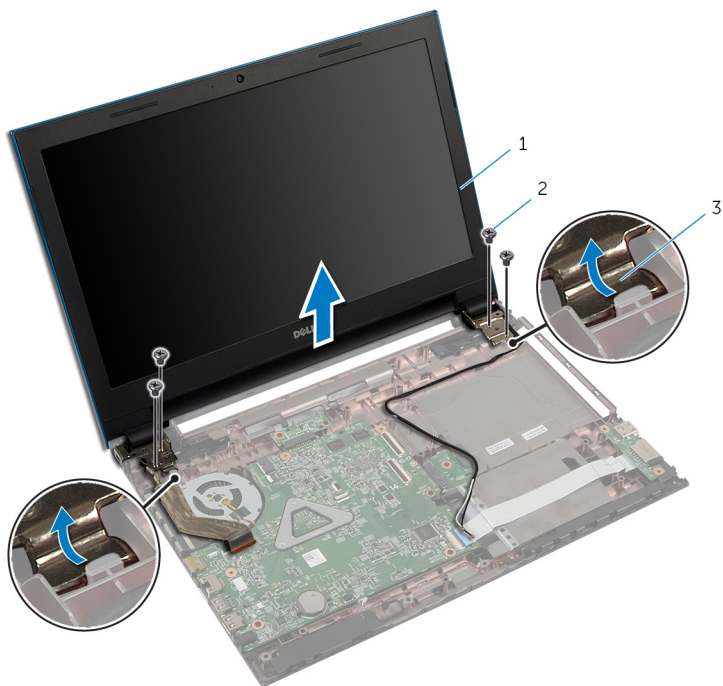

1 conjunto da tela

2 parafusos (4)

3 dobradiças do monitor (2)

Como recolocar o conjunto da tela

 **ATENÇÃO:** Antes de trabalhar na parte interna do computador, leia as informações de segurança fornecidas com seu computador e siga as etapas descritas em [Antes de trabalhar na parte interna do computador](#). Depois de trabalhar na parte interna do computador, siga as instruções descritas em [Após trabalhar na parte interna do computador](#). Para obter mais informações sobre as melhores práticas de segurança, consulte a página inicial de conformidade normativa em dell.com/regulatory_compliance (em Inglês).

Procedimento

- 1 Deslize as dobradiças da tela sob a aba na base do computador e os orifícios dos parafusos nas dobradiças com os orifícios dos parafusos na base do computador.
- 2 Volte a colocar os parafusos que fixam as dobradiças da tela na base do computador.
- 3 Passe o cabo da antena pelas guias de passagem na base do computador.
- 4 Conecte o cabo da tela na placa de sistema.
- 5 Cole a fita que prende o cabo do monitor à placa de sistema.
- 6 Deslize os cabos da antena através do slot na base do computador.
- 7 Feche o monitor e vire a parte inferior do computador para cima.
- 8 Passe os cabos da antena pela guia de roteamento na base do computador.
- 9 Conecte os cabos da antena à placa sem fio. Consulte "Como recolocar a [placa sem fio](#)".
- 10 Vire o computador e abra o monitor até o máximo possível.

Pós-requisitos

- 1 Recoloque a [porta do adaptador de energia](#).
- 2 Siga o procedimento da etapa 3 até a etapa 9 em "Como recolocar o [apoio para as mãos](#)".
- 3 Recoloque o [teclado](#).

- 4 Siga o procedimento da etapa 4 à etapa 5 em "Como recolocar a [unidade óptica](#)".
- 5 Siga o procedimento da etapa 4 a 6 em "Como recolocar o [disco rígido](#)".
- 6 Recoloque a [tampa da base](#).
- 7 Recoloque a [bateria](#).

Como remover a tampa frontal da tela

 **ATENÇÃO:** Antes de trabalhar na parte interna do computador, leia as informações de segurança fornecidas com seu computador e siga as etapas descritas em [Antes de trabalhar na parte interna do computador](#). Depois de trabalhar na parte interna do computador, siga as instruções descritas em [Após trabalhar na parte interna do computador](#). Para obter mais informações sobre as melhores práticas de segurança, consulte a página inicial de conformidade normativa em dell.com/regulatory_compliance (em Inglês).

Pré-requisitos

 **NOTA:** Estas instruções são aplicáveis somente para notebooks com tela não sensível ao toque.

- 1 Remova a [tampa da base](#).
- 2 Remova a [bateria](#).
- 3 Siga a etapa 1 a 3 do procedimento "Como remover o [disco rígido](#)".
- 4 Siga o procedimento da etapa 1 à etapa 2 em "Como remover a [unidade óptica](#)".
- 5 Remova o [teclado](#).
- 6 Siga o procedimento da etapa 1 para a etapa 7 em "Como remover o [apoio para as mãos](#)".
- 7 Remova a [porta do adaptador de energia](#).
- 8 Remova o [conjunto da tela](#).

Procedimento

Usando as pontas dos dedos, desencaixe com cuidado as bordas internas da tampa frontal da tela e levante a tampa frontal do conjunto da tela.



1 tampa frontal da tela

Como recolocar o painel frontal da tela



ATENÇÃO: Antes de trabalhar na parte interna do computador, leia as informações de segurança fornecidas com seu computador e siga as etapas descritas em [Antes de trabalhar na parte interna do computador](#). Depois de trabalhar na parte interna do computador, siga as instruções descritas em [Após trabalhar na parte interna do computador](#). Para obter mais informações sobre as melhores práticas de segurança, consulte a página inicial de conformidade normativa em dell.com/regulatory_compliance (em Inglês).

Procedimento



NOTA: Estas instruções são aplicáveis somente para notebooks com tela não sensível ao toque.

Alinhe o painel frontal da tela com a tampa traseira da tela e encaixe o painel frontal delicadamente no lugar.

Pós-requisitos

- 1 Recoloque o [conjunto da tela](#).
- 2 Recoloque a [porta do adaptador de energia](#).
- 3 Siga o procedimento da etapa 3 até a etapa 9 em "Como recolocar o [apoio para as mãos](#)".
- 4 Recoloque o [teclado](#).
- 5 Siga o procedimento da etapa 4 à etapa 5 em "Como recolocar a [unidade óptica](#)".
- 6 Siga o procedimento da etapa 4 a 6 em "Como recolocar o [disco rígido](#)".
- 7 Recoloque a [tampa da base](#).
- 8 Recoloque a [bateria](#).

Como remover o painel da tela

 **ATENÇÃO:** Antes de trabalhar na parte interna do computador, leia as informações de segurança fornecidas com seu computador e siga as etapas descritas em [Antes de trabalhar na parte interna do computador](#). Depois de trabalhar na parte interna do computador, siga as instruções descritas em [Após trabalhar na parte interna do computador](#). Para obter mais informações sobre as melhores práticas de segurança, consulte a página inicial de conformidade normativa em dell.com/regulatory_compliance (em Inglês).

Pré-requisitos

 **NOTA:** Estas instruções são aplicáveis somente para notebooks com tela não sensível ao toque.

- 1 Remova a [bateria](#).
- 2 Remova a [tampa da base](#).
- 3 Siga a etapa 1 a 3 do procedimento "Como remover o [disco rígido](#)".
- 4 Siga o procedimento da etapa 1 à etapa 2 em "Como remover a [unidade óptica](#)".
- 5 Remova o [teclado](#).
- 6 Siga o procedimento da etapa 1 para a etapa 7 em "Como remover o [apoio para as mãos](#)".
- 7 Remova a [porta do adaptador de energia](#).
- 8 Remova o [conjunto da tela](#).
- 9 Remova a [tampa frontal da tela](#).

Procedimento

- 1 Remova os parafusos que prendem o painel do monitor à tampa traseira do monitor.

- 4 Levante a trava do conector e desconecte o cabo da tela do respectivo painel.

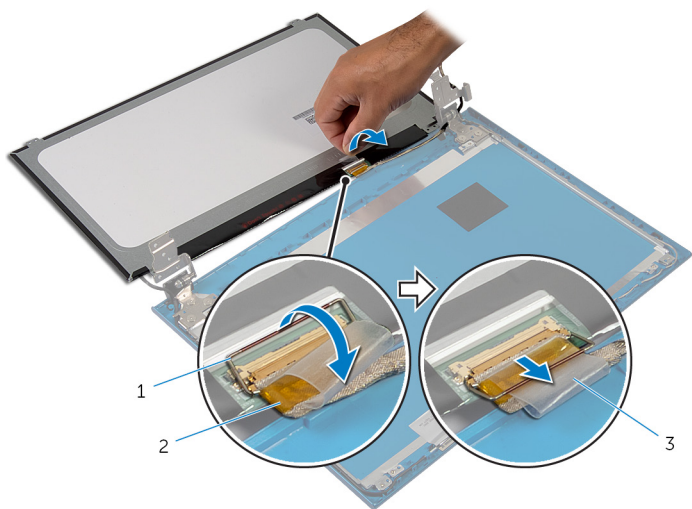

1 trava do conector

2 cabo da tela

3 fita

Como recolocar o painel da tela

 **ATENÇÃO:** Antes de trabalhar na parte interna do computador, leia as informações de segurança fornecidas com seu computador e siga as etapas descritas em [Antes de trabalhar na parte interna do computador](#). Depois de trabalhar na parte interna do computador, siga as instruções descritas em [Após trabalhar na parte interna do computador](#). Para obter mais informações sobre as melhores práticas de segurança, consulte a página inicial de conformidade normativa em dell.com/regulatory_compliance (em Inglês).

Procedimento

 **NOTA:** Estas instruções são aplicáveis somente para notebooks com tela não sensível ao toque.

- 1 Conecte o cabo da tela ao respectivo painel e pressione a trava do conector para prender o cabo.
- 2 Coloque a fita no cabo da tela.
- 3 Coloque cuidadosamente o painel da tela na tampa traseira da tela.
- 4 Alinhe os orifícios de parafuso no painel da tela com os orifícios de parafuso na tampa traseira da tela.
- 5 Recoloque os parafusos que prendem o painel do monitor à tampa traseira.

Pós-requisitos

- 1 Recoloque o [painel frontal da tela](#).
- 2 Recoloque o [conjunto da tela](#).
- 3 Recoloque a [porta do adaptador de energia](#).
- 4 Siga o procedimento da etapa 3 até a etapa 9 em "Como recolocar o [apoio para as mãos](#)".
- 5 Recoloque o [teclado](#).
- 6 Siga o procedimento da etapa 4 à etapa 5 em "Como recolocar a [unidade óptica](#)".
- 7 Siga o procedimento da etapa 4 a 6 em "Como recolocar o [disco rígido](#)".

- 8 Recoloque a [tampa da base](#).
- 9 Recoloque a [bateria](#).

Como remover as dobradiças do monitor

 **ATENÇÃO:** Antes de trabalhar na parte interna do computador, leia as informações de segurança fornecidas com seu computador e siga as etapas descritas em [Antes de trabalhar na parte interna do computador](#). Depois de trabalhar na parte interna do computador, siga as instruções descritas em [Após trabalhar na parte interna do computador](#). Para obter mais informações sobre as melhores práticas de segurança, consulte a página inicial de conformidade normativa em dell.com/regulatory_compliance (em Inglês).

Pré-requisitos

 **NOTA:** Estas instruções são aplicáveis somente para notebooks com tela não sensível ao toque.

- 1 Remova a [bateria](#).
- 2 Remova a [tampa da base](#).
- 3 Siga a etapa 1 a 3 do procedimento "Como remover o [disco rígido](#)".
- 4 Siga o procedimento da etapa 1 à etapa 2 em "Como remover a [unidade óptica](#)".
- 5 Remova o [teclado](#).
- 6 Siga o procedimento da etapa 1 para a etapa 7 em "Como remover o [apoio para as mãos](#)".
- 7 Remova a [porta do adaptador de energia](#).
- 8 Remova o [conjunto da tela](#).
- 9 Remova a [tampa frontal da tela](#).

Procedimento

- 1 Remova os parafusos que prendem as dobradiças do monitor à tampa traseira do monitor.

2 Retire as dobradiças da tampa traseira do monitor.

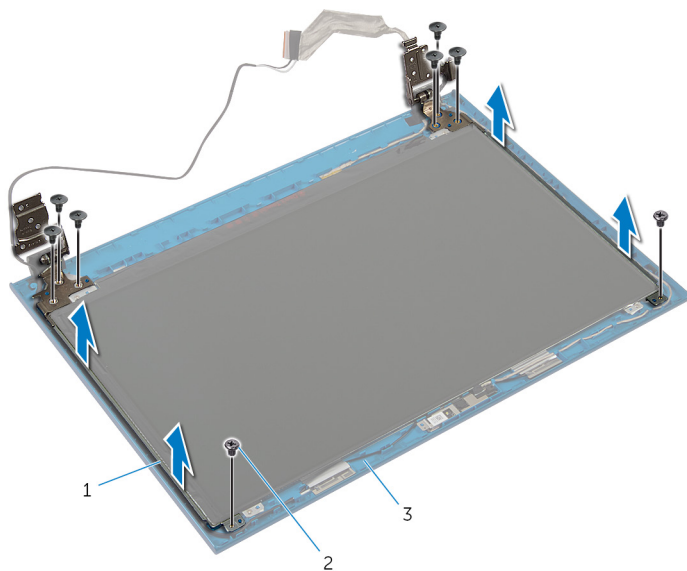

1 dobradiças do monitor (2)

2 parafusos (8)

3 tampa traseira do monitor

Como recolocar as dobradiças do monitor

 **ATENÇÃO:** Antes de trabalhar na parte interna do computador, leia as informações de segurança fornecidas com seu computador e siga as etapas descritas em [Antes de trabalhar na parte interna do computador](#). Depois de trabalhar na parte interna do computador, siga as instruções descritas em [Após trabalhar na parte interna do computador](#). Para obter mais informações sobre as melhores práticas de segurança, consulte a página inicial de conformidade normativa em dell.com/regulatory_compliance (em Inglês).

Procedimento

 **NOTA:** Estas instruções são aplicáveis somente para notebooks com tela não sensível ao toque.

- 1 Alinhe os orifícios de parafuso nas dobradiças do monitor com os orifícios correspondentes na tampa traseira do monitor.
- 2 Recoloque os parafusos que fixam as dobradiças do monitor à tampa traseira do monitor.

Pós-requisitos

- 1 Recoloque o [painel frontal da tela](#).
- 2 Recoloque o [conjunto da tela](#).
- 3 Recoloque a [porta do adaptador de energia](#).
- 4 Siga o procedimento da etapa 3 até a etapa 9 em "Como recolocar o [apoio para as mãos](#)".
- 5 Recoloque o [teclado](#).
- 6 Siga o procedimento da etapa 4 à etapa 5 em "Como recolocar a [unidade óptica](#)".
- 7 Siga o procedimento da etapa 4 a 6 em "Como recolocar o [disco rígido](#)".
- 8 Recoloque a [tampa da base](#).
- 9 Recoloque a [bateria](#).

Como remover a câmera

 **ATENÇÃO:** Antes de trabalhar na parte interna do computador, leia as informações de segurança fornecidas com seu computador e siga as etapas descritas em [Antes de trabalhar na parte interna do computador](#). Depois de trabalhar na parte interna do computador, siga as instruções descritas em [Após trabalhar na parte interna do computador](#). Para obter mais informações sobre as melhores práticas de segurança, consulte a página inicial de conformidade normativa em dell.com/regulatory_compliance (em Inglês).

Pré-requisitos

 **NOTA:** Estas instruções são aplicáveis somente para notebooks com tela não sensível ao toque.

- 1 Remova a [bateria](#).
- 2 Remova a [tampa da base](#).
- 3 Siga a etapa 1 a 3 do procedimento "Como remover o [disco rígido](#)".
- 4 Siga o procedimento da etapa 1 à etapa 2 em "Como remover a [unidade óptica](#)".
- 5 Remova o [teclado](#).
- 6 Siga o procedimento da etapa 1 para a etapa 3 em "Como remover o [apoio para as mãos](#)".
- 7 Remova a [porta do adaptador de energia](#).
- 8 Remova o [conjunto da tela](#).
- 9 Remova a [tampa frontal da tela](#).

Procedimento

- 1 Levante cuidadosamente o módulo da câmera da tampa traseira da tela.
- 2 Levante o módulo da câmera em um ângulo e remova-a sob a aba na tampa traseira da tela.

3 Desconecte o cabo da câmera do módulo da câmera.

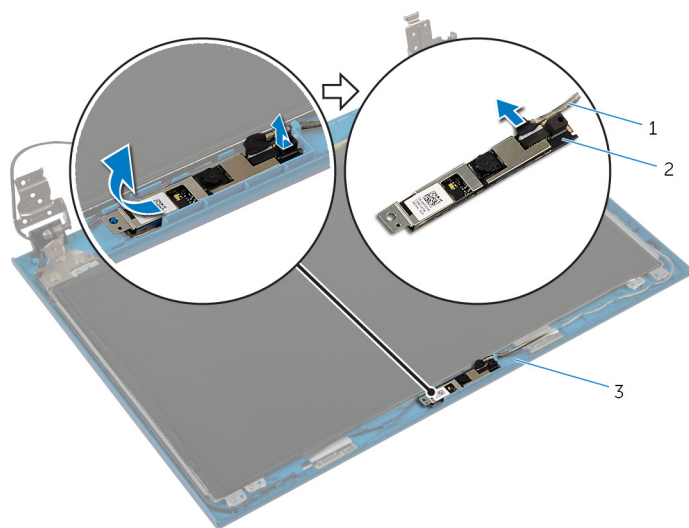

1 cabo da câmera

2 módulo da câmera

3 tampa traseira do monitor

Como recolocar a câmara

 **ATENÇÃO:** Antes de trabalhar na parte interna do computador, leia as informações de segurança fornecidas com seu computador e siga as etapas descritas em [Antes de trabalhar na parte interna do computador](#). Depois de trabalhar na parte interna do computador, siga as instruções descritas em [Após trabalhar na parte interna do computador](#). Para obter mais informações sobre as melhores práticas de segurança, consulte a página inicial de conformidade normativa em dell.com/regulatory_compliance (em Inglês).

Procedimento

 **NOTA:** Estas instruções são aplicáveis somente para notebooks com tela não sensível ao toque.

- 1 Conecte o cabo da câmara ao respectivo módulo.
- 2 Deslize a câmara sob a aba na tampa traseira da tela e coloque o módulo da câmara na tampa traseira da tela.

Pós-requisitos

- 1 Recoloque o [painel frontal da tela](#).
- 2 Recoloque o [conjunto da tela](#).
- 3 Recoloque a [porta do adaptador de energia](#).
- 4 Siga o procedimento da etapa 3 até a etapa 9 em "Como recolocar o [apoio para as mãos](#)".
- 5 Recoloque o [teclado](#).
- 6 Siga o procedimento da etapa 4 à etapa 5 em "Como recolocar a [unidade óptica](#)".
- 7 Siga o procedimento da etapa 4 a 6 em "Como recolocar o [disco rígido](#)".
- 8 Recoloque a [tampa da base](#).
- 9 Recoloque a [bateria](#).

Como atualizar o BIOS

Pode ser preciso atualizar o BIOS quando uma atualização estiver disponível ou após a substituição da placa de sistema. Para atualizar o BIOS:

- 1 Ligue o computador.
- 2 Visite dell.com/support.
- 3 Se você tiver a etiqueta de serviço do computador, digite-a e clique em **Enviar**.

Se você não tiver a Etiqueta de serviço do computador, clique em **Detectar meu produto** para permitir a detecção automática da Etiqueta de serviço.



NOTA: Caso a etiqueta de serviço não seja detectada automaticamente, selecione o seu produto nas categorias de produtos.

- 4 Clique em **Drivers e Downloads**.
- 5 Clique em **Visualizar todos os drivers**.
- 6 Na lista suspensa **Sistema operacional**, selecione o sistema operacional instalado no computador.
- 7 Clique em **BIOS**.
- 8 Clique em **Download do arquivo** para baixar a versão mais recente do BIOS para seu computador.
- 9 Na próxima página, selecione **Download de um arquivo** e clique em **Continuar**.
- 10 Salve o arquivo assim que o download estiver concluído, navegue até a pasta onde salvou o arquivo de atualização do BIOS.
- 11 Clique duas vezes no ícone do arquivo de atualização do BIOS e siga as instruções na tela.

Como obter ajuda e Como entrar em contato com a Dell

Recursos de auto-ajuda

Você pode obter informações e ajuda sobre produtos e serviços da Dell, usando esses recursos de auto-ajuda on-line:

Informações de auto-ajuda	Opções de auto-ajuda
Como acessar a Ajuda do Windows	Windows 8.1 — Abra o botão Pesquisar, digite <i>Ajuda</i> e <i>Suporte</i> na caixa de pesquisa e pressione <i>Enter</i> . Windows 7 — Clique em Iniciar → Ajuda e suporte .
Informações sobre produtos e serviços da Dell	Consulte dell.com .
Informações sobre solução de problemas, manuais de usuário, instruções de configuração, especificações do produto, blogs de ajuda técnica, drivers, atualizações de software, e assim por diante	Consulte dell.com/support .
Informações sobre o Microsoft Windows 8.1	Consulte dell.com/windows8 .
Informações sobre o Microsoft Windows 7	Clique em Iniciar → Todos os Programas → Documentação da ajuda da Dell .
Saiba mais sobre o sistema operacional, configurar e usar o computador, backup de dados, diagnóstico, e assim por diante.	Consulte <i>Eu e meu Dell</i> em dell.com/support/manuals .

Como entrar em contato com a Dell

Para entrar em contato com a Dell para tratar de assuntos de vendas, suporte técnico ou questões de atendimento ao cliente, consulte **dell.com/contactdell**.



NOTA: A disponibilidade varia de acordo com o país e com o produto, e alguns serviços podem não estar disponíveis em seu país.



NOTA: Se não tiver uma conexão Internet ativa, você pode encontrar as informações de contato na sua fatura, nota de expedição, nota de compra ou no catálogo de produtos Dell.